

CATÁLOGO ELEMENTOS ADICIONALES

ADDITIONAL ELEMENTS CATALOGUE

operaciones@easyfairs.com



EMPACK
THE FUTURE OF PACKAGING

¡ATENCIÓN! ATTENTION!

HAY 4 PERIODOS DE PRECIOS:
THERE ARE 4 PRICE PERIODS:

Del 10 de Mayo al 06 de Junio 2024
From May 10 to Jun 06 2024

EARLY BIRD

Del 07 de Junio al 26 de Septiembre 2024
From Jun 07 to September 26 2024

REGULAR

Del 27 de Septiembre al 7 de Noviembre 2024
From September 27 to November 7 2024

LATE

Del 08 de Noviembre a celebración
From November 08 to celebration

ON-SITE

Envía el Plano Técnico indicando
dónde necesitáis cada elemento a
operaciones@easyfairs.com

*Send the Technical Plan to
operaciones@easyfairs.com
indicating where you need each element*

**Todas las imágenes son orientativas, el elemento puede cambiar en función del stock

**All images are indicative, element may change depending on stock.

ÍNDICE

TABLE OF CONTENT



SERVICIOS EASYFAIRS | EASYFAIRS SERVICES

SUELO | FLOOR

SERVICIOS | SERVICES

ELECTRICIDAD | ELECTRICAL SUPPLIES

ALMACENES | STORAGE ROOMS

MOBILIARIO | FURNITURE

COMPLEMENTOS | COMPLEMENTS

DECORACIÓN | DECORATION

SERVICIOS EXTERNOS | EXTERNAL SERVICES

LOGÍSTICA DE CARGA, DESCARGA Y ALMACENAJE | *LOADING & UNLOADING LOGISTICS & STORAGE*

CATERING | *CATERING*

RIGGING | *RIGGING/TRUSS*

SUELO FLOOR



Confirmar el color (siguiente pág.) a:
operaciones@easyfairs.com
Confirm color (next page) to:
operaciones@easyfairs.com

CAMBIO DE COLOR DE MOQUETA/M²
CHANGE COLOR CARPET/M²

EARLY BIRD: 4,72 €/M²
REGULAR: 5,13 €/M²
LATE: 7,18 €/M²
ONSITE: 7,90 €/M²

MOQUETA/M² (STANDS SOLO SUELO)
COLOR CARPET/M² (SPACE ONLY BOOTHS)

EARLY BIRD: 6,65 €/M²
REGULAR: 7,23 €/M²
LATE: 10,12 €/M²
ONSITE: 11,13 €/M²

SUELO TÉCNICO TECHNICAL FLOOR

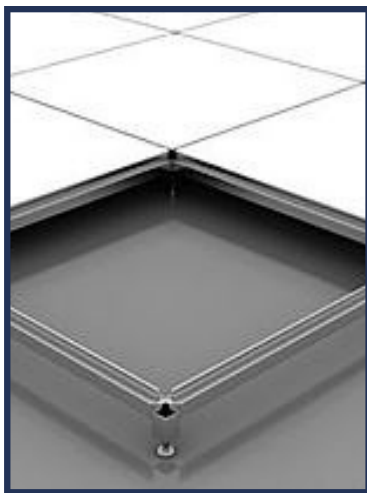

BAJO PRESUPUESTO
ON A BUDGET

*No incluye moqueta
*Carpet it is not included

TARIMA MELAMINA BLANCA WOOD FLOOR



BAJO PRESUPUESTO
ON A BUDGET

*Correo a: operaciones@easyfairs.com
*Email: operaciones@easyfairs.com

COLORES DE MOQUETA | CARPET COLOURS



Confirma el color de la moqueta a operaciones@easyfairs.com
Confirm carpet color to operaciones@easyfairs.com

SERVICIOS SERVICES

AIRE COMPRIMIDO + CONEXIÓN COMPRESSED AIR + CONNECTOR



Características:

- 1/2 Pulgada hembra.
- Presión hasta 6 kg/cm².
- Diametro interno 10 mm.

Characteristics:

- 1/2 inch female.
- Max. pression 6 kg/cm².
- 10 mm int. diameter.

EARLY BIRD:	849,04 €
REGULAR:	922,87 €
LATE:	1.292,01 €
ONSITE:	1.421,21 €

CONEXIÓN ADICIONAL ADDITIONAL CONNECTION



EARLY BIRD:	128,80 €
REGULAR:	140 €
LATE:	168 €
ONSITE:	184,80 €

TOMA AGUA + CONEXIÓN WATER+ CONNECTION



Características:

- 1/2 Pulgada hembra.
- Presión hasta 6 kg/cm².
- Diametro interno 10 mm.

Characteristics:

- 1/2 inch female.
- Max. pression 6 kg/cm².
- 10 mm int. diameter.

EARLY BIRD:	501,73 €
REGULAR:	557,48 €
LATE:	780,47 €
ONSITE:	858,52 €

CONEXIÓN ADICIONAL ADDITIONAL CONNECTION



EARLY BIRD:	128,80 €
REGULAR:	140 €
LATE:	168 €
ONSITE:	184,80 €

Para un uso óptimo del servicio, cada conexión incluye una toma y soporta una conexión adicional. En caso de necesitar más conexiones extras se deben contratar más tomas.

For optimal use of the service, each connection includes one inlet and supports one additional connection. If more connections are required, additional inlets must be ordered.

Envía el Plano Técnico indicando dónde necesitáis cada elemento
Send Technical Plan indicating where you need each element

ELECTRICIDAD ELECTRICITY

ENCHUFES MONOFÁSICOS | SOCKETS

BASE DOBLE



BASE TRIPLE



MONOFÁSICA 3KW



3 PINES MONOFÁSICA



EARLY BIRD: 40,02 €
REGULAR: 43,50 €
LATE PRICE: 60,90 €
ONSITE: 66,99 €

EARLY BIRD: 62,85 €
REGULAR: 68,31 €
LATE PRICE: 95,63 €
ONSITE: 105,20 €

EARLY BIRD: 69,19 €
REGULAR: 75,21 €
LATE PRICE: 105,29 €
ONSITE: 115,82 €

EARLY BIRD: 60,31 €
REGULAR: 65,55 €
LATE PRICE: 91,77 €
ONSITE: 100,95 €

CONEXIONES TRIFÁSICAS | THREEPHASE CONNECTIONS

TOMA CETAC / POWER SUPPLY	EARLY BIRD	REGULAR	LATE	ONSITE
16A 3P+N+T <small>NECESITA CUADRO TRIFÁSICO DE 10 kw NEEDS THREEPHASE 10 kw BOX</small>	91,08 €	99 €	138,60 €	152,46 €
32A 3P+N+T <small>NECESITA CUADRO TRIFÁSICO DE 20 kw NEEDS THREEPHASE 20 kw BOX</small>	97,29 €	105,75 €	148,05 €	162,86 €
32A 3P+T <small>NECESITA CUADRO TRIFÁSICO DE 20 kw NEEDS THREEPHASE 20 kw BOX</small>	113,16 €	123 €	172,20 €	189,42 €
63A 3P+N+T <small>NECESITA CUADRO TRIFÁSICO DE 30 kw NEEDS THREEPHASE 30 kw BOX</small>	151,80 €	165 €	231 €	254,10 €

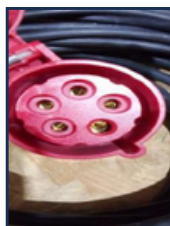

CONEXIONES MONOFÁSICAS SOLO PARA CUADROS MONOFÁSICOS
MONOPHASE CONNECTIONS FOR MONOPHASE SWITCHBOARDS ONLY

CONEXIONES TRIFÁSICAS SOLO PARA CUADROS TRIFÁSICOS
THREEPHASE CONNECTIONS FOR THREEPHASE SWITCHBOARDS ONLY

Envía el Plano Técnico indicando dónde necesitáis cada elemento
Send Technical Plan indicating where you need each element

CUADROS ELÉCTRICOS | ELECTRICAL BOXES

Será de obligatoria contratación el cuadro de corte con EASYFAIRS. Los KWS de consumo no están incluidos con la contratación del cuadro. El cuadro no incluye tomas.

It is mandatory to order the electrical box with EASYFAIRS. The KWS consumed are not included with the contracting of the box. Electrical plug are not included with the electrical box.



CUADRO ELÉCTRICO / ELECTRICAL BOX	EARLY BIRD	REGULAR	LATE	ONSITE
3 KW - MONOFÁSICO	52,08 €	56,61 €	79,25 €	87,18 €
5 KW - MONOFÁSICO	114,02 €	123,93 €	173,50 €	190,85 €
10 KW - TRIFÁSICO	269,56 €	293,00 €	410,19 €	451,21 €
15 KW - TRIFÁSICO	423,69 €	460,53 €	644,74 €	709,22 €
20 KW - TRIFÁSICO	577,12 €	627,30 €	878,22 €	966,04 €
30 KW - TRIFÁSICO	885,38 €	962,37 €	1.347,32 €	1.482,05 €
40 KW - TRIFÁSICO	1.196,46 €	1.300,50 €	1.820,70 €	2.002,77 €

KW EXTRA



EARLY BIRD: 67,04 €/UD KW
 REGULAR: 78,87 €/UD KW
 LATE: 110,41 €/UD KW
 ONSITE: 121,46 €/UD KW

Envía el Plano Técnico indicando dónde necesitáis cada elemento
Send Technical Plan indicating where you need each element

PROTECTORES DIFERENCIALES | DIFFERENTIAL PROTECTORS

Será de obligatoria contratación el cuadro de corte con EASYFAIRS. Los KWS de consumo no están incluidos con la contratación del cuadro. El cuadro no incluye tomas.

It is mandatory to order the electrical box with EASYFAIRS. The consumption KWS are not included with the contracting of the box. Electrical plug are not included with the electrical box.

PROTECTOR DIFERENCIAL 300 ma

DIFFERENTIAL PROTECTOR 300 ma



EARLY BIRD:	365,70 €
REGULAR:	397,50 €
LATE:	556,50 €
ONSITE:	612,15 €

PROTECTOR DIFERENCIAL SUPERINMUNIZADO 4 X63A TIPO A

SUPERIMMUNISED DIFFERENTIAL PROTECTOR 4 X63A TYPE A



EARLY BIRD:	507,15 €
REGULAR:	551,25 €
LATE:	771,75 €
ONSITE:	848,93 €

PROTECTOR DIFERENCIAL SUPERINMUNIZADO 4 X40A TIPO A

SUPERIMMUNISED 4 X40A DIFFERENTIAL PROTECTOR TYPE A



EARLY BIRD:	478,86 €
REGULAR :	520,50 €
LATE:	728,70 €
ONSITE:	801,57 €

Envía el Plano Técnico indicando dónde necesitáis cada elemento
Send Technical Plan indicating where you need each element

ALMACENES STORAGE ROOM

100 X 100 X 250 CM

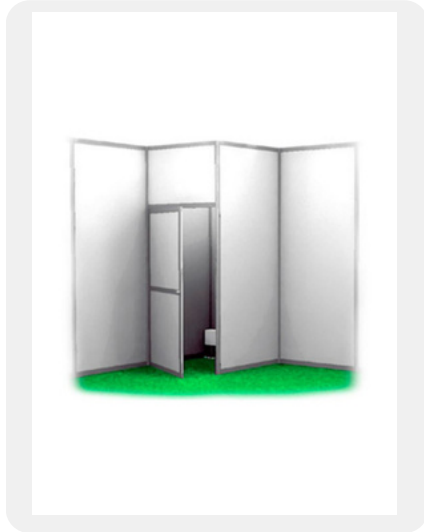

EARLY BIRD: 172,96 €
REGULAR: 188 €
LATE: 263,20 €
ONSITE: 298,52 €

200 X 100 X 250 CM

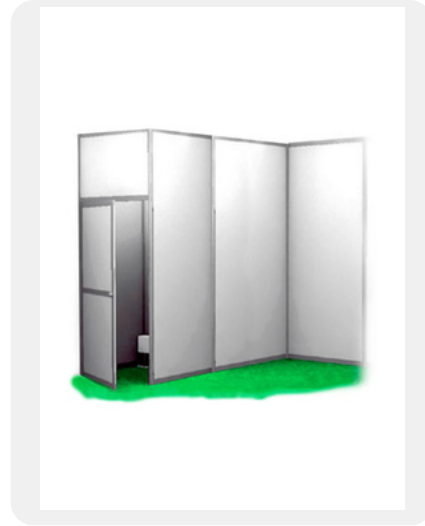

EARLY BIRD: 215,65 €
REGULAR: 234,40 €
LATE: 328,16 €
ONSITE: 360,95 €

100X100X250CM + TOTEM
+GRÁFICA EN TOTEM 2UDS

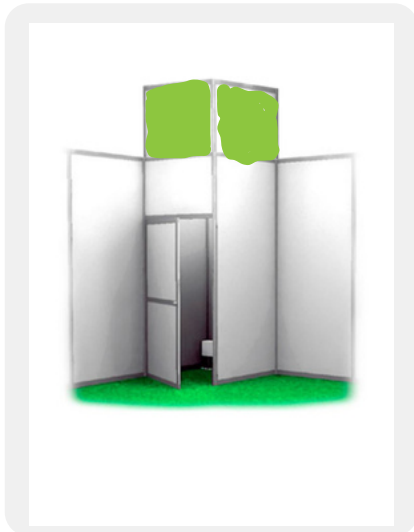

EARLY BIRD: 373,15 €
REGULAR: 405,60 €
LATE: 567,84 €
ONSITE: 624,62 €

200X100X250 + TOTEM+GRÁFICA
FRONTAL 2 M DE TOTEM

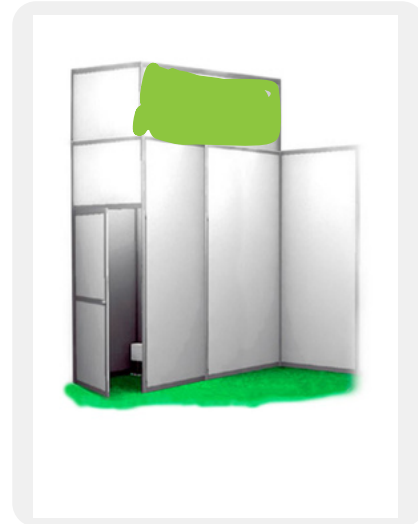

EARLY BIRD: 505,49 €
REGULAR: 549,45 €
LATE: 769,23 €
ONSITE: 846,15 €

El totem se compone de 2 tableros: uno sobre el lateral del almacén y otro sobre la puerta.
En caso de dejar el almacén visto a 3 caras habrá que adquirir el totem adicional.

The totem has 2 panels: one on the side of the storage room and one on the door.
In case of having 3 visible sides storage room, an additional totem must be purchased.

Envía el Plano Técnico indicando dónde necesitáis cada elemento
Send Technical Plan indicating where you need each element

MOBILIARIO

FURNITURE

SILLA BLANCA O NEGRA
CHAIR WHITE OR BLACK



EARLY BIRD: 25,50 €
REGULAR: 27,72 €
LATE: 38,81 €
ONSITE: 42,69 €

TABURETE DISCO
GINNY STOOL



EARLY BIRD: 38,50 €
REGULAR: 41,85 €
LATE: 58,59 €
ONSITE: 64,45 €

MESA BAJA BLANCA O NEGRA
WHITE OR BLACK LOW TABLE



EARLY BIRD: 45,63 €
REGULAR: 49,60 €
LATE: 69,44 €
ONSITE: 76,38 €

MESA ALTA BLANCA O NEGRA
WHITE OR BLACK HIGHTABLE



EARLY BIRD: 50,78 €
REGULAR: 55,20 €
LATE: 77,28 €
ONSITE: 85,01 €

**VITRINA VERTICAL
SIN LUZ**

***VERTICAL DISPLAY CASE
WITHOUT LIGHT***



EARLY BIRD: 145,45 €
REGULAR: 158,10 €
LATE: 221,34 €
ONSITE: 243,47 €

**VITRINA
CON LUZ**

***VERTICAL DISPLAY
CASE WITH LIGHT***



EARLY BIRD: 231,01 €
REGULAR: 251,10 €
LATE: 351,54 €
ONSITE: 389,69 €

**ESTANTERÍA
METÁLICA**

METAL SHELF



EARLY BIRD: 68,26 €
REGULAR: 74,20 €
LATE: 103,88 €
ONSITE: 114,27 €

**MOSTRADOR LEVANTE
*LEVANTE COUNTER***



EARLY BIRD: 184,09 €
REGULAR: 200,10 €
LATE: 280,14 €
ONSITE: 308,15 €

**ESTANTE RECTO
*SHELF WHITE***



EARLY BIRD: 31,74 €
REGULAR: 34,50 €
LATE: 48,30 €
ONSITE: 53,15 €

**MOSTRADOR MODULAR SIN
PUERTAS**
COUNTER WITHOUT DOORS



EARLY BIRD: 71,10 €
REGULAR: 77,28 €
LATE: 108,19 €
ONSITE: 119,01 €

**MOSTRADOR MODULAR CON
PUERTAS**
COUNTER WITH DOORS



EARLY BIRD: 88,76 €
REGULAR: 96,48 €
LATE: 135,07 €
ONSITE: 148,58 €

ARMARIO BAJO CON PUERTAS
LOW CABINET



EARLY BIRD: 79,21 €
REGULAR: 86,16 €
LATE: 120,54 €
ONSITE: 132,59 €

MOSTRADOR VITRINA
SHOWCASE COUNTER



EARLY BIRD: 100,30 €
REGULAR: 109,02 €
LATE: 152,63 €
ONSITE: 167,89 €

COMPLEMENTOS COMPLEMENTS

PODIUM | PODIUM

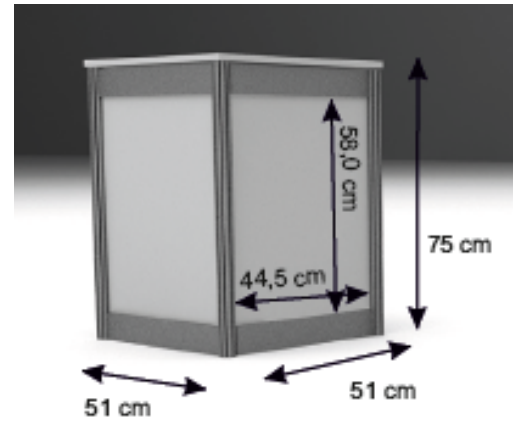
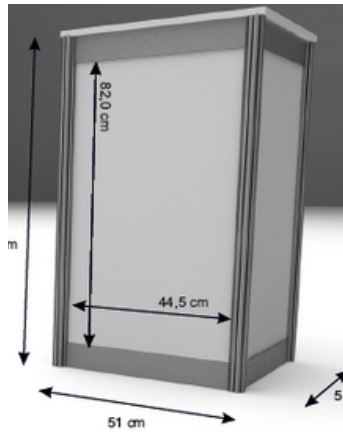
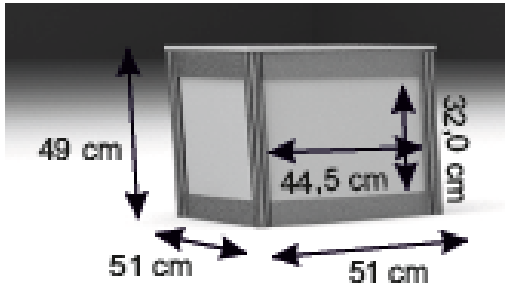

PODIUM	EARLY BIRD	REGULAR	LATE	ONSITE
100 CM ALTO / HIGH	53,36 €	58 €	81,20 €	89,32 €
75 CM ALTO / HIGH	49,36 €	53,65 €	75,11 €	82,62 €
50 CM ALTO / HIGH	46,69 €	50,75 €	71,05 €	78,16 €

PORTAFOLLETOS *BROCHURE*

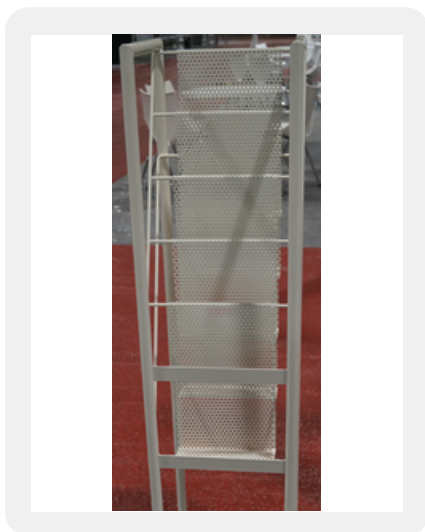

EARLY BIRD: 62,60 €
REGULAR: 68,04 €
LATE: 95,26 €
ONSITE: 104,78 €

PERCHERO DE PIE *RACK*



EARLY BIRD: 45,46 €
REGULAR: 49,41 €
LATE: 69,17 €
ONSITE: 76,09 €

PAPELERA *BIN*



EARLY BIRD: 5,52 €
REGULAR: 6,00 €
LATE: 8,40 €
ONSITE: 8,24 €

MINI FRIGORIFICO
MINI FRIDGE



EARLY BIRD: 89,70 €
REGULAR: 97,50 €
LATE: 136,50 €
ONSITE: 150,15 €

PANTALLA PLASMA
TV



EARLY BIRD: 345.98 €
REGULAR: 376,06 €
LATE: 518,97 €
ONSITE: 570,86 €



EARLY BIRD: 392,23 €
REGULAR: 426,34 €
LATE: 588,35 €
ONSITE: 647,18 €

WIFI



WIFI	EARLY BIRD	REGULAR	LATE	ONSITE
WI-FI 1 USER/EVENT	145,98 €	158,68 €	222,15 €	244,36 €
WI-FI 3 USERS/EVENT	405,49 €	440,75 €	617,05 €	678,75 €
WI-FI 5 USERS/EVENT	616,35 €	669,94 €	937,92 €	1.031,71 €

INTERNET



CABLE	EARLY BIRD	REGULAR	LATE	ONSITE
10 MB/EVENT	567,68 €	617,05 €	863,87 €	950,25 €
20 MB/EVENT	908,29 €	987,28 €	1.382,19 €	1.520,40 €
30 MB/EVENT	1.524,63 €	1.657,21 €	2.320,10 €	2.552,11 €



DECORACIÓN

DECORATION

PANEL DE VINILO VYNIL PANEL



EARLY BIRD: 115,75 €
REGULAR: 125,82 €
LATE: 176,15 €
ONSITE: 193,76 €

Precio por panel - Cost per pannel

PANEL DE FOAM FOAM PANEL



EARLY BIRD 188,97 €
REGULAR: 205,40 €
LATE: 287,56 €
ONSITE: 316,32 €

Precio por panel - Cost per pannel

VINILO EN FRONTAL MOSTRADOR FRONT BRANDED COUNTER



EARLY BIRD: 56,30 €
REGULAR : 61,20 €
LATE PRICE: 85,68 €
ONSITE: 94,25 €

ESPECIFICACIONES TÉCNICAS DE ARTES FINALES

TECHNICAL SPECIFICATION FOR FINAL ARTS

El archivo debe enviarse por email a operaciones@easyfairs.com o por [Wetransfer](#) en PDF siendo el nombre del archivo:

- Feria + N° de stand + posición en el stand
 - Ejemplo 1: EMPACK_6G20_VINILO PANEL 1 empezando por la izquierda.pdf
 - Ejemplo 2: LOGISTICS_6A03_MOSTRADOR CON PUERTA FRONTAL.pdf
 - Ejemplo 3: LIB_6D30_TOTEM LATERAL DERECHO



A TENER EN CUENTA:

- No se debe dar sangre a ningún documento, el tamaño debe ser el exacto par ala impresión, tamaño de archivo= tamaño de impresión.
- Se debe trabajar en un **programa de diseño**. Y al exportar los archivos en PDF debes:
 - Archivos siempre al 10% o al 100%
 - Espacio de color CMYK
 - Resolución óptima de imágenes vinculadas: 100ppp.a escala 100%
 - Formato PDF 1.4 (mínimo). Sin canales, capas, etc
- Importante:
 - **INCRUSTAR IMÁGENES Y TEXTOS**, en su defecto enviarnos una carpeta con las imágenes y las fuentes utilizadas.
 - Siempre enviar los artes finales con los **textos trazados**
 - Todas las líneas gráficas o iconos dibujados a **líneas deben estar convertidos en contorno**.
 - **Líneas de troquel**: crea la línea de torquel deaseada, selecciona como color de contorno **una tinta plana** y nómbrala como "cut".
 - Recuerde **revisar bien los documentos** antes de enviarlos a producir, ortografía, resolución correcta de las imágenes, colores... una vez impreso si se quiere cambiar el diseño se cobrará otra vez el importe.



The file must be sent by email to operaciones@easyfairs.com or by [Wetransfer](#) as a PDF file name:

- Trade fair + stand no. + stand position
 - Example 1: EMPACK_6G20_VINYL PANEL 1 starting from left.pdf
 - Example 2: LOGISTICS_6A03_FRONT DOOR DISPLAY.pdf
 - Example 3: LIB_6D30_RIGHT SIDE STAND_TOTEM



TO NOTE:

- No document should be given blood, the size should be the exact size for printing, file size = print size.
- You must work in a **design programme**. And when exporting PDF files you should:
 - Files always at 10% or 100%.
 - CMYK colour space
 - Optimal resolution of linked images: 100 dpi at 100% scale.
 - PDF 1.4 format (minimum). No channels, layers, etc.
- Important:
 - **INCORPORATE IMAGES AND TEXTS**, otherwise send us a folder with the images and fonts used.
 - Always send the final artwork with the drawn texts.
 - All graphic lines or icons drawn to lines must be converted to outlines.
 - Die-cut lines: create the die-cut line, select a spot colour as the outline colour and name it "cut".
 - Remember to check the documents well before sending them to production, spelling, correct resolution of the images, colours... once printed, if you want to change the design, you will be charged again.



MEDIDAS PARA ARTES FINALES

MEASURES FOR FINAL ARTS

CONCEPTO CONCEPT	MEDIDA GRÁFICA GRAPHIC MEASUREMENTS
PODIUM	100 CM - 44,5 cm x 82 cm 75 CM - 44,5 cm x 58 cm 50 CM - 44,5 cm x 32 cm
MOSTRADOR MODULAR COUNTER	FRONTAL 95cm x 82 cm LATERAL 45cm x 82 cm
MOSTRADOR VITRINA SHOWCASE COUNTER	FRONTAL 100 cm x 60 cm LATERAL 50 cm x 60 cm
TOTEM	1 X 1 - 96 cm x 86 cm 2 X 1 - 196 cm x 86 cm
UD PANEL PARA VINILO U. VYNIL PANEL	95 cm x 233 cm
UD PANEL PARA FOAM U. FOAM PANEL	1 m x 2,5 m
PUERTA ALMACÉN STORAGE ROOM DOOR	SUPERIOR 95 cm x 27 cm MEDIO 91,1 cm x 76,4 cm INFERIOR 91,1 cm x 76,4 cm
COSTILLAS LATERALES Y ESTRUCTURALES LATERAL AND STRUCTURAL SUPPORTS	VINILO 25 cm x 233 cm FOAM 30 cm x 250 cm

*Puedes encontrar imágenes de tipos de stand [AQUÍ](#), cualquier duda contacta con operaciones@easyfairs.com para solicitar más información.

*You can find images of stand types [HERE](#), if you have any questions please contact operaciones@easyfairs.com for more information.

OTROS SERVICIOS OTHERS SERVICES

SERVICIOS EXTERNOS | EXTERNAL SERVICES

LOGÍSTICA DE CARGA, DESCARGA Y ALMACENAJE | LOADING & UNLOADING, LOGISTICS & STORAGE (DB SCHENKER):

ifema.madrid@dbschenker.com

CATERING | CATERING: antara.madrid@areas.com

RIGGING | RIGGING/TRUSS: inspeccion.rigging@ifema.es;
stecnica@ifema.es

**Para cualquier duda o propuesta, envíe un email a
operaciones@easyfairs.com**

*Send an email to operaciones@easyfairs.com if you have any
doubt or comment*

¡MUCHAS GRACIAS!
MANY THANKS!

