

Druckluft- membran- pumpen

Air operated diaphragm pumps

- JP-810 Standard:
II 3/3 GD c IIB T135 °C
Ex-Zone 2
- JP-810 Conductive:
II 2/2 GD c IIB T135 °C
Ex zone 1



Für
nahezu alle
Anwendungen

For nearly all
applications

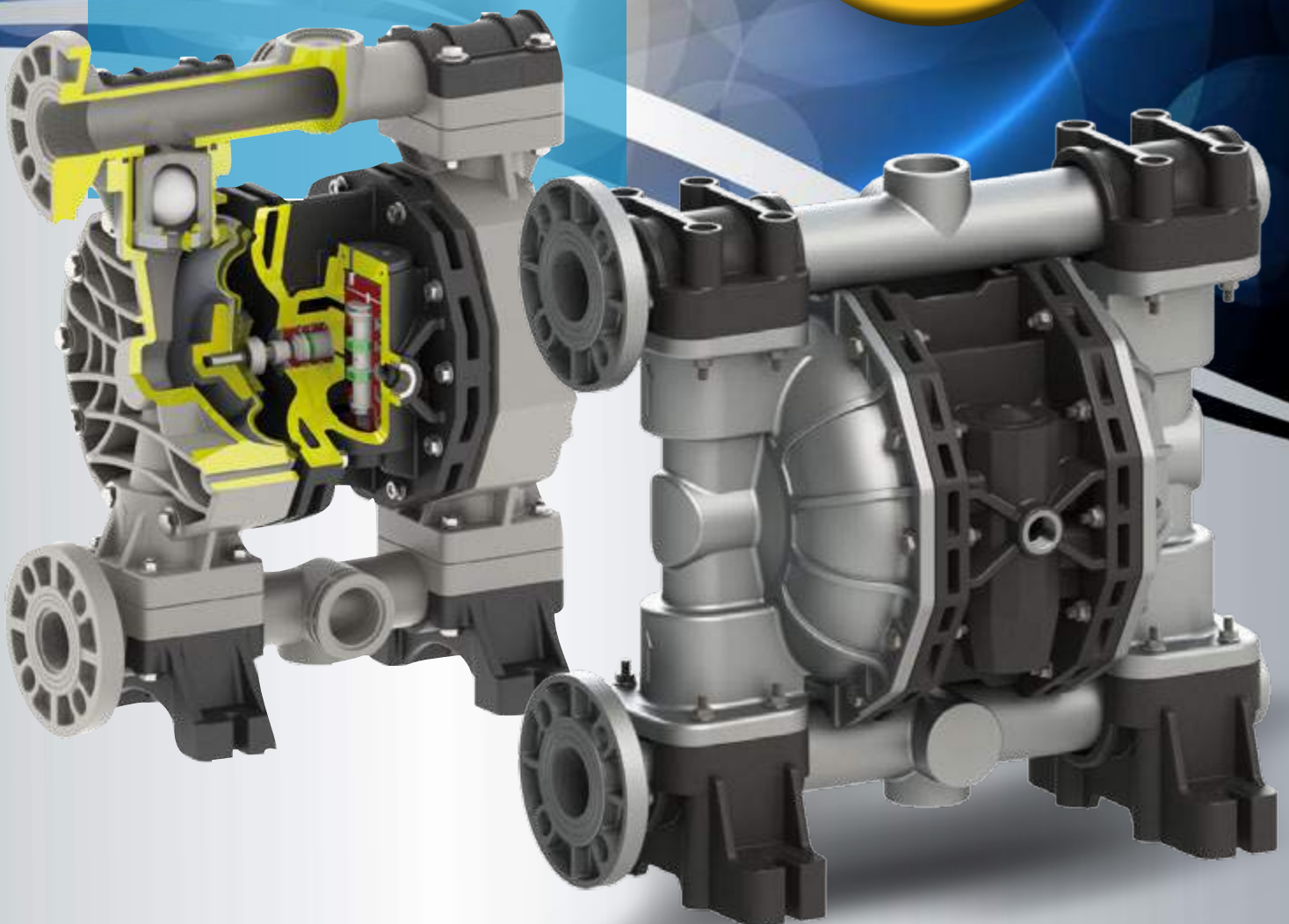

Jahrzehntelange Erfahrung im Fasspumpenbereich

Das Familienunternehmen JESSBERGER aus Ottobrunn bei München ist Hersteller von elektrischen sowie druckluftbetriebenen Fass- und Behälterpumpen, vertikalen und horizontalen Exzenterschneckenpumpen, Dickstoff-Dosierpumpen, Handpumpen sowie eines umfangreichen Programms an Pumpenzubehör wie Durchflusszähler, Zapfpistolen, etc.



Druckluftbetriebene Membranpumpen, horizontale Kreiselpumpen (auch als dichtungslose Magnetkreiselpumpen erhältlich) und vertikale Tauchkreiselpumpen runden neben weiteren Industripumpen das Lieferprogramm ab.

Aufgrund langjähriger Mitarbeiter und der Firmeninhaber kann das Unternehmen auf eine jahrzehntelange und somit umfangreiche Erfahrung im Pumpenbereich zurückblicken. Obwohl JESSBERGER als Firmenname im Fasspumpenbereich erst seit Anfang 2003 existiert, hat sich der Anbieter innerhalb kürzester Zeit zu einer echten Alternative entwickelt. Ziel war es, vor allem neue Maßstäbe im Preis bei gleichzeitig höchster Qualität zu setzen, was eindrucksvoll gelungen ist.

Seit März 2008 hat der Pumpenhersteller seinen neuen Firmensitz in Ottobrunn. Mehr als 500 qm Produktion/Lager und 400 qm Büro werden das weitere Wachstum sowie die Erfüllung von Sonderwünschen der Kunden langfristig sichern. Die Konstruktion und Produktion der Exzenterschneckenpumpen erfolgt an einem zweiten Standort in Oberbayern.

Der gute Ruf unserer Firma im Fasspumpenbereich resultiert aus der persönlichen, fachlichen Beratung durch unsere Mitarbeiter, einer größtmöglichen Flexibilität in allen Unternehmensbereichen, sowie dem direkten Kontakt zu den Kunden im deutschen Markt. Die Firmeninhaber haben es sich zum Ziel gesetzt, zu ihren Kunden – nicht nur durch das Ausstellen auf zahl-

reichen Messen – eine enge persönliche Verbindung zu pflegen und aufgrund der übersichtlichen Firmenstruktur die Flexibilität insbesondere bei Lieferzeiten oder Sonderwünschen unter Beweis zu stellen. Qualifizierte Vertriebspartner in Deutschland, Europa und weltweit ergänzen dieses Konzept und garantieren eine nahezu optimale Betreuung der Kunden.

Die Unternehmensführung sowie die Betriebsleitung legen auf eine strenge Qualitätskontrolle größten Wert. Der gesamte Produktions- und Montageablauf erfolgt gemäß dem Qualitätsmanagementsystem DIN EN ISO 9001:2008 sowie für die Edelstahlpumpwerke, den elektrischen Ex-Motor JP-400, die Druckluftmotoren JP-AIR 1, JP-AIR 2 und JP-AIR 3 und einige Exzenterschneckenpumpen gemäß den Richtlinien nach 2014/34/EU (Explosionsschutz).

Jährlich stattfindende externe sowie interne Überprüfungsaudits stellen die Einhaltung dieser Normen und den hohen Qualitätsanspruch sicher. Dieses ausgeprägte Qualitätsbewusstsein sowie die jahrzehntelange Erfahrung im Fasspumpenbereich garantieren Ihnen eine hochwertige Qualität der Pumpen und das zu einem äußerst attraktiven Preis.



Überzeugen Sie sich selbst von den Vorteilen von JESSBERGER und der Qualität made in Germany.

Decades of experience in pump business

The family-run company JESSBERGER headquartered in Ottobrunn near Munich is manufacturer of electric and pneumatic driven drum and container pumps, vertical and horizontal eccentric screw pumps, dosing pumps for high viscous media, hand operated pumps and a comprehensive range of accessories like flow meters, nozzles, etc.

Air operated diaphragm pumps, horizontal centrifugal pumps (also available as magnetically coupled sealless centrifugal pumps) and vertical centrifugal pumps complete the delivery program beside further industrial pumps.

Due to long time employees and the firm owners the company can look back on a long and substantial

experience in pump business. Although the name JESSBERGER exists as a firm name in drum pump business only since beginning 2003 the company has developed within a short time to a real alternative. The intention was to set new standards in price at coexisting highest quality – what was succeeded impressively.

Since March 2008 the pump manufacturer has its new head office in Ottobrunn. More than 500 sqm production/stock and 400 sqm office will ensure a further sustained economic growth and the possibility to fulfill special customers' requests. The construction and production of the eccentric screw pumps occurs at a second facility in Upper Bavaria.

The good reputation of JESSBERGER in pump business is a result of a personal, expert advice through our employees, a maximum flexibility in all areas of the company and a direct contact to the customers.

The company owners have set themselves the goal of having a very close and personal contact to their customers – not only by exhibiting on many trade shows each year. Furthermore they want to demonstrate their flexibility that is based on a clear arranged company structure at delivery times and special customers' requests.

Qualified partners in Germany, Europe and all over the world complete this concept and guarantee a nearly optimized customer support. The company leadership



and the technical management attach the greatest importance to a strict quality control. The complete production and assembling area is organized in accordance to the quality management system DIN EN ISO 9001:2008 and ATEX 2014/34/EU (explosion prevention and protection).

Annual external and internal inspection audits assure the compliance with these regulations and ensure the high quality standards. This pronounced awareness of quality and the experience for decades in pump business guarantee a high quality of the pumps at a very attractive price.

Convince yourself of the advantages of JESSBERGER and the quality made in Germany.

Inhalt | Contents

Information

4 - 11 Einleitung
Produkte, Anwendungen, Merkmale & Vorteile, Technische Eigenschaften, Arbeitsprinzip, Installation, Pumpenauswahl, Anwenden von Leistungskennlinien, Werkstoffe

4 - 11 Introduction
Products, applications, features & benefits, technical features, pump principle, installation, pump selection, using performance curves, materials

**Membranpumpen
Diaphragm pumps**

12 - 25 Druckluft-Membranpumpen
Materialien: PP, PVDF, ALUMINIUM, Edelstahl, POMc
Fördermenge 8 l/min bis 1.050 l/min
Anschlüsse 1/4" bis 3"
JP-810 ATEX Zertifikat für Zone 2
JP-810 ATEX Zertifikat für Zone 1

12 - 25 Air operated diaphragm pumps
Materials: PP, PVDF, ALUMINIUM, SS 316, POMc
Flow rate 8 l/min to 1.050 l/min
Connections 1/4" to 3"
JP-810 ATEX certificate for zone 2
JP-810 ATEX certificate for zone 1

**Membranpumpen FOOD
Diaphragm pumps FOOD**

26 - 31 Druckluft-Membranpumpen FOOD
Materialien: Edelstahl elektropoliert und PP Nahrungsmittelqualität
Fördermenge 8 l/min bis 1.050 l/min
Tri-Clamp Anschlüsse
ATEX Zertifikat für Zone 2, 1

26 - 31 Air operated diaphragm pumps FOOD
Materials: SS 316 electro-polished and PP food grade
Flow rate 8 l/min to 1.050 l/min
Tri-Clamp connections
ATEX certificate for zone 2, 1

**Membranpumpen SPEZIAL
Diaphragm pumps SPECIAL**

32 - 35 Druckluft-Membranpumpen Sonderversionen
JP-810 ATEX Zertifikat für Zone 1
JP-810 ACCURATE für externe Ansteuerung
JP-810 DRUM zum Entleeren von Fässern und Containern
JP-810 TWIN zum gleichzeitigen Fördern von zwei Medien

32 - 35 Air operated diaphragm pumps with special features
JP-810 ATEX certificate for zone 1
JP-810 ACCURATE with remote control
JP-810 DRUM for emptying drums and containers
JP-810 TWIN for the simultaneous transferring of two media

**Dämpfer / Zubehör
Dampener / Accessories**

36 - 39 Pneumatische Pulsationsdämpfer
Materialien: PP, PVDF, ALUMINIUM, Edelstahl, POMc
Erhältlich für alle Pumpengrößen

36 - 39 Pneumatic pulsation dampeners
Materials: PP, PVDF, ALUMINIUM, SS 316, POMc
Available for all pump sizes

40 Zubehör | Accessories



CE CONFORMITY MARKING



ATEX



ISO 9001:2008



GOST-R RUSSIA



FDA COMPLIANT



EC 1935/2004 CONFORMITY



EAC CONFORMITY MARKING

Produkte | Products

Druckluftbetriebene Membranpumpen sind seit langem als die flexibelsten Pumpen in der Industrie bekannt für die Handhabung schwieriger Medien bei relativ niedrigen Drücken und Durchfluss. Das Anwendungsspektrum ist nahezu grenzenlos. JESSBERGER Pumpen gibt es in vielen Größen und einer großen Auswahl an Materialien. Fast alle Flüssigkeiten von hochkorrosiven Säuren über hochviskose Lacke und Klebstoffe bis hin zu Nahrungsmitteln und Getränken können gepumpt werden.

Air operated diaphragm pumps have long been recognized as the most flexible pumps of the industry for handling difficult liquids at relatively low pressures and flows. The range of applications is virtually limitless. JESSBERGER pumps are available in many sizes and a wide variety of materials. Almost every type of liquid from highly corrosive acids through high viscosity paints and adhesives, to food and drink products can be pumped.



JP-810 Atex Zone 2



Druckluft-Membranpumpe
Materialien: PP, PVDF, ALUMINIUM, EDELSTAHL, POMc
Von 8 l/min bis 1.050 l/min
Anschlüsse ¼" bis 3"
ATEX Zertifikat für Zone 2

Air operated diaphragm pump
Materials: PP, PVDF, ALUMINIUM, SS 316, POMc
From 8 l/min to 1.050 l/min
Connections ¼" to 3"
ATEX certificate for zone 2



JP-810 Atex Zone 1



Druckluft-Membranpumpe
Materialien: PP+CF, PVDF+CF, ALUMINIUM, EDELSTAHL, POMc+CF
Von 8 l/min bis 1.050 l/min
Anschlüsse ¼" bis 3"
ATEX Zertifikat für Zone 1

Air operated diaphragm pump
Materials: PP+CF, PVDF+CF, ALUMINIUM, SS 316, POMc+CF
From 8 l/min to 1.050 l/min
Connections ¼" to 3"
ATEX certificate for zone 1



JP-810 Food



Druckluft-Membranpumpe
Materialien: EDELSTAHL elektroliert und PP Lebensmittelausführung
Von 8 l/min bis 1.050 l/min
Tri-Clamp-Anschlüsse
ATEX Zertifikat für Zone 2, 1

Air operated diaphragm pump
Materials: SS 316 electro-polished and PP food grade
From 8 l/min to 1.050 l/min
Tri-Clamp connections
ATEX certificate for zone 2, 1



JP-810 AC Accurate



Druckluft-Membranpumpe für externe Ansteuerung
Materialien: PP, PVDF, ALUMINIUM, Edelstahl, POMc
Von 8 l/min bis 250 l/min
Anschlüsse ¼" bis 1¼"

Air operated diaphragm pump with remote control
Materials: PP, PVDF, ALUMINIUM, SS 316, POMc
From 8 l/min to 250 l/min
Connections ¼" to 1¼"



JP-810 D Drum



Druckluft-Membranpumpe für die Entleerung von Fässern und Containern.
Materialien: PP, PVDF, ALUMINIUM, Edelstahl, POMc
Von 20 l/min bis 170 l/min
Tri-Clamp-Anschlüsse ¼" bis 1"

Air operated diaphragm pump for emptying drums and containers
Materials: PP, PVDF, ALUMINIUM, SS 316, POMc
From 20 l/min to 170 l/min
Tri-Clamp connections ¼" to 1"



JP-810 T Twin



Druckluft-Membranpumpe zum gleichzeitigen Fördern von zwei Medien.
Materialien: PP, PVDF, ALUMINIUM, Edelstahl, POMc
Von 20 l/min bis 400 l/min
Tri-Clamp-Anschlüsse ¼" bis 2"

Air operated diaphragm pump for the simultaneous transferring of two media
Materials: PP, PVDF, ALUMINIUM, SS 316, POMc
From 20 l/min to 400 l/min
Tri-Clamp connections ¼" to 2"

Dämpfer | Dampener



Druckluft-Pulsationsdämpfer
Materialien: PP, PVDF, ALUMINIUM, Edelstahl, POMc
Erhältlich für alle Pumpengrößen
Auch als ATEX oder FOOD Version

Pneumatic pulsation dampeners
Materials: PP, PVDF, ALUMINIUM, SS 316, POMc
Available for all pump sizes
Also as ATEX or FOOD version

Anwendungen | Applications

A central collage of industrial machinery images, including pumps, tanks, and factory equipment, overlaid on a grid of industry application categories. The categories are arranged in a grid of colored arrows pointing right, with German text on the left and English text on the right. The categories are: AUTOMOBILINDUSTRIE / AUTOMOTIVE, KERAMIKINDUSTRIE / CERAMIC, FARBEN / LACKE / PAINTS / VARNISHES, ZELLSTOFF UND PAPIER / PULP AND PAPER, LANDWIRTSCHAFT / AGRICULTURE, MASCHINENBAU / MACHINE CONSTRUCTION, CHEMISCHE INDUSTRIE / CHEMICAL, BERGBAU / MINING, DRUCKFARBEN / PRINTING INKS, FAHRZEUGAUFBEREITUNG / CAR WASHING, PHARMAZIE/KOSMETIK / PHARMACY/COSMETIC, ÖL & GAS / OIL & GAS, GALVANIK / GALVANIC, BIODIESEL / BIODIESEL, LEBENSMITTEL / FOOD, TEXTIL-/LEDERINDUSTRIE / TEXTIL/LEATHER, WASSERAUFBEREITUNG / WATER TREATMENT, and SCHIFFBAU/PETROCHEMIE / NAVAL/PETROCHEMICAL.

AUTOMOBILINDUSTRIE | AUTOMOTIVE

KERAMIKINDUSTRIE | CERAMIC

FARBEN / LACKE | PAINTS / VARNISHES

ZELLSTOFF UND PAPIER | PULP AND PAPER

LANDWIRTSCHAFT | AGRICULTURE

MASCHINENBAU | MACHINE CONSTRUCTION

CHEMISCHE INDUSTRIE | CHEMICAL

BERGBAU | MINING

DRUCKFARBEN | PRINTING INKS

FAHRZEUGAUFBEREITUNG | CAR WASHING

PHARMAZIE/KOSMETIK | PHARMACY/COSMETIC

ÖL & GAS | OIL & GAS

GALVANIK | GALVANIC

BIODIESEL | BIODIESEL

LEBENSMITTEL | FOOD

TEXTIL-/LEDERINDUSTRIE | TEXTIL/LEATHER

WASSERAUFBEREITUNG | WATER TREATMENT

SCHIFFBAU/PETROCHEMIE | NAVAL/PETROCHEMICAL

Vorteile | Benefits

Über Luftdruck variabel einstellbare Fördermenge und Förderhöhe.

Nach der Endmontage Komplettprüfung hinsichtlich Wiederanlauf, Ansaugung und Dichtigkeit.

ATEX-Zulassungen für alle Ausführungen: Leitfähige Kunststoffpumpen lieferbar.

Effizientes Luftverteilungs-System: niedriger Luftverbrauch.

Kunststoff-Luftsysteme: robust und korrosionsbeständig in rauen Umgebungen.

Spezielles Luftsystem, schmierungsfrei, kein Ausfall, kein Einfrieren, niedriger Geräuschpegel.

Adjustable flow rate and head via air pressure.

100% tested after final assembly regarding deadheading, priming, and sealing.

ATEX certifications for all versions: conductive plastic pumps are available.

Efficient air distribution design: low air consumption.

All plastic air system: robust and corrosion-resistant in harsh environments.

Special air system: lube-free, non-stall, non-freeze, designed to operate at low noise levels.

Fördern von aggressiven und brennbaren Medien, viskosen Flüssigkeiten, auch mit Feststoffen oder Gas.

Geeignet für den Einsatz in explosionsgefährdeten Bereichen oder Bereichen mit hoher Luftfeuchtigkeit.

Voll tauchfähig.

Pumping of aggressive and flammable media, viscous liquids, also with solids or gas.

Suitable for use in hazardous areas or areas with high humidity.

Fully submersible.

Trockenlauf ohne Beschädigung der Pumpe oder des Systems.

Sicheres Vermeiden von Totpunkten. Problemloses Wiederanlaufen der Pumpe.

Fördern gegen den geschlossenen Schieber ohne Beschädigung der Pumpe möglich. Die Pumpe bleibt stehen, wenn der Ausgang geschlossen wird (1:1 Übersetzung zwischen Druckluft und Ausgangsdruck).

Dry-running without damaging the pump or system.

Safely "dead head" function. Pump restart without any problems.

Pumping against closed discharge without any pump damage. A diaphragm pump will stop if discharge will be closed (1:1 ratio between air and discharge pressure).

Unterschiedliche Anschlussmöglichkeiten durch verschiedene Saug- und Druckanschlüsse.

Verschraubte Konstruktion bietet maximale Leckagesicherheit.

Einfache und schnelle Wartung ohne Spezialwerkzeuge.

Trocken-Selbstansaugend bis 6 Meter trocken.

Effiziente Leistung: hohe Durchflussmengen durch optimale Gehäuseausführungen.

Tragbar und kompakt für den flexiblen Einsatz, optional erhältlich mit Trolley.

Different connection possibilities through different suction and discharge ports.

Bolted construction prevents any leakage and assures maximum safety.

Easily and quickly to maintain without the need of any special tools.

Dry self-priming up to 6 meters.

Efficient performance: high flow rates through optimal casings designs.

Portable and compact for multi-location use, optionally available with trolley.



Technische Eigenschaften | Technical Features

Langlebige Membrankonstruktion sorgt für eine gleichbleibende Leistung und eine längere Lebensdauer.

Long-lasting diaphragm construction ensures a consistent performance and a longer operating life.

Die Steuerspule steuert präzise die Positionierung der Hauptspule, um einen Ausfall zu vermeiden und die Effizienz zu erhöhen.

Unbalanced pilot spool, precisely controls positioning of the main power spool to eliminate stalling and increase efficiency.

Komplett verschraubte Ausführung für eine effektive Abdichtung. Korrosionsbeständige Materialien verhindern Leckagen.

All bolted design for an effective sealing. Corrosion resistant materials prevent any leakage.

Stabile Polypropylen-Luftkammern und Kunststoff-Luftventil für höchste chemische Beständigkeit in hochkorrosiven Umgebungen.

Solid polypropylene air chambers and plastic air valve for maximum chemical resistance in highly corrosive environments.

Spezieller Aufbau mit doppeltem Schalldämpfer reduziert Vereisung und sorgt für einen geringen Geräuschpegel.

Special exhaust chamber with double silencer to expanding diffusion passages reduces icing and assure low noise level.

Spezielle Klemmkonstruktion, um den Verschleiß zu minimieren, erhöht die Lebensdauer der Membran und bietet eine gleichmäßige Abdichtung, um Leckage zu vermeiden.

Special pinch clamping design to minimize wear, increases life of the diaphragm, and provides a uniform seal to avoid leakage.

Der Luftaustauscher ist für eine schnelle Inspektion von außen leicht zugänglich.

Pneumatic exchanger is easily externally accessible for a quick inspection.

Acetal Shuttle sorgt für lange Ventillebensdauer; automatisch geschmiertes Material.

Acetalic shuttle ensures long valve life, auto-lubricated material.

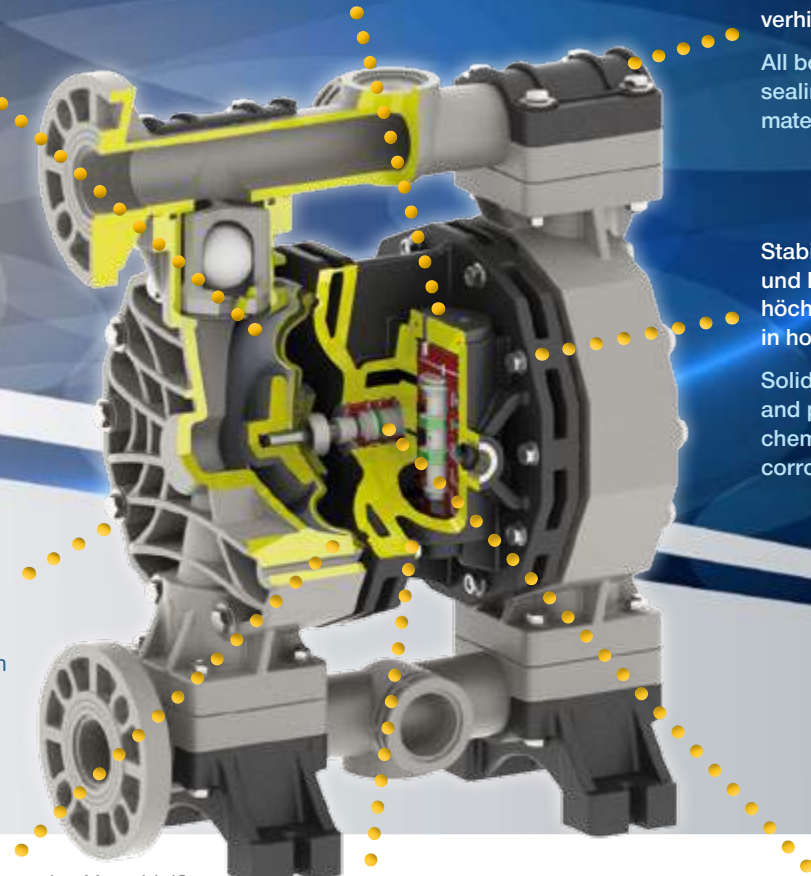

Vorteile Druckluft-Membranpumpen | Benefits air operated diaphragm pumps

PUMPE | PUMP TYPE

MEMBRAN | AODD

CENTRIFUGAL

DREHKOLBEN | LOBE

ZAHNRAD | GEAR

SCHNECKE | SCREW

SCHLAUCH | PERISTALTIC

KOLBEN | PISTON



Einstellbare Förderleistung | Variable flow & head control

Vermeidung von Totpunkten | Deadhead safely

Trockenlauf | Dry-running

Trocken-Selbstansaugung | Dry self-priming

Keine Voreinstellungen | No mechanical alignment

Kein Stromanschluss | No electrical installation

Transportabel | Portable

Tauchfähig | Submersible

Dichtungslöslos | Sealless

Kavitation | Cavitation tolerance

Geringe Scherkräfte & Einwirkung | Low shear & degradation

●

●

●

●

●

●

●

●

●

●

●

●

●

●

●

●

●

●

●

●

●

●

●

●

●

●

●

●

●

●

●

●

●

●

●

●

●

●

●

●

●

●

●

●

!

!

!

!

!

!

!

!

!

!

!

!

!

!

!

!

!

!

!

!

!

!

●

●

●

●

●

●

●

●

●

●

●

Arbeitsprinzip | Operation



- Medium
Fluid
- Luft
Air

Saugvorgang

Druckluft füllt die rechte innere Kammer, wodurch die gegenüberliegende Membran eine Ansaugung bewirkt, die untere Kugel anhebt und das Medium in den Saugstutzen ansaugt. Gleichzeitig befindet sich die rechte Kammer im Druckzyklus.

Suction cycle

Compressed air fills right inner chamber, causing the opposite diaphragm to create suction, lifting the lower valve ball and pulling the fluid into the inlet. Simultaneously, the right chamber is in "discharge" cycle.

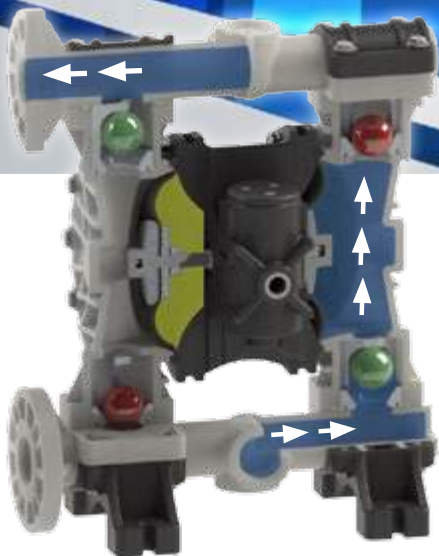

Ausgabevorgang

Druckluft füllt die linke innere Kammer, wodurch sich die obere Ventilkugel öffnet und das Medium ausgegeben wird. Gleichzeitig befindet sich die rechte Kammer im Saugzyklus.

Discharge cycle

Compressed air fills left inner chamber, causing upper valve ball to open and discharge fluid. Simultaneously, the right chamber is in "suction" cycle.

Installation

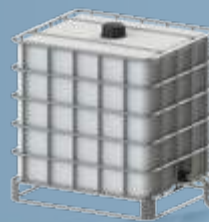

Pumpe unter dem Auslass montiert (positive Ansaugung) wenn es notwendig ist, den Behälter vollständig zu leeren

Pump installed below outlet (positive suction)

when it is necessary to empty completely the container



Selbstansaugende Pumpe über dem Medium (negative Ansaugung)

Pumpenbetrieb beim Anlaufen auch bei Trockenansaugung problemlos möglich

Self priming pump installed above medium (negative suction)

pump initially works also with dry suction without problem



Pumpe auf dem Fass oder Container montiert mit Ansaugrohr

Pump installed above drum or container

with suction tube



Pumpe mit Trichter für hochviskose Medien

Montagehöhe des Trichters unterstützt die Pumpe beim Ansaugen des Mediums

Pump with hopper for high viscous media

hopper's height helps the pump to suck the fluid



Tauchpumpe

sofern chemisch beständig

Submerged pump

if chemical resistant



Schwebend

Sonderausführung mit Befestigungsfüßen auch im Oberteil, zur Deckenbefestigung

Hovered

special version with fixing feet also in the upper part, for ceiling fixing

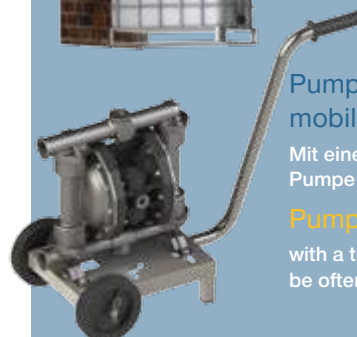

Pumpe montiert auf einer mobilen Einheit

Mit einem Trolley oder Wagen, wenn die Pumpe oft bewegt werden muss

Pump installed on a mobile unit

with a trolley or cart when pump must be often moved

Pumpencode | Pump code

JP-810 | .20 | P- | HT | T | P | F | 1 | - | AB

 MODEL OF PUMP
 PUMPENBAUREIHE

 SIZE
 GRÖSSE

 CASING MATERIAL
 GEHÄUSEMATERIAL

 DIAPHRAGMS
 MEMBRANEN

 BALLS MATERIAL
 KUGELMATERIAL

 BALL SEATS MATERIAL
 KUGELSATZMATERIAL

 GASKET MATERIAL
 DICHTUNGSMATERIAL

 CONNECTIONS
 ANSCHLÜSSE

 ATEX ZONE
 ATEX ZONE

 PORTS CONNECTIONS
 ANSCHLUSSANORDNUNG

Pumpenauswahl

Um die richtige JESSBERGER Pumpe für Ihre Anwendung auszuwählen, sollten folgende Faktoren berücksichtigt werden: Wirtschaftlichkeit des Betriebs, lange Lebensdauer der Pumpe und minimale Wartungskosten:

- Die Art des zu pumpenden Mediums, dessen Viskosität und Feststoffgehalt.
- Pumpenleistung bezogen auf die gewünschte Fördermenge.
- Saug- und Druckbedingungen.

Unter Berücksichtigung dieser Parameter wird eine optimale Pumpengröße gewählt, wenn der Schnittpunkt der vorgesehenen Einstellungen „Druck und Förderleistung“ nahe dem mittleren Abschnitt der Kurven liegt.

Pump selection

To select the right JESSBERGER pump for your application, the following factors should be considered to achieve economy of operation, long pump life and minimal maintenance costs:

- The nature of the medium to be pumped, its viscosity and the solids content.
- Pumping capacity in relation to the desired output.
- Suction and pressure conditions.

Considering these parameters, an optimal pump size is selected when the intersection of the intended installation “pressure vs. flow rate” is near the middle section of the curves.

Anwenden von Leistungskurven

Um die Druckluftanforderungen und die richtige Größe für eine JESSBERGER Pumpe zu ermitteln, sind zwei Informationen erforderlich:

- 1 Erforderliche Durchflussrate
- 2 Gesamtförderhöhe

Als Beispiel, zeigt eine JP-810.170 in der Leistungskurve etwa 135 l/min Fördervolumen bei 25 m Förderhöhe. Punkt **A** auf der Leistungskurve ist der Punkt, an dem sich die Linien des gewünschten Fördervolumens und der Gesamtförderhöhe schneiden. Dieser Punkt bestimmt den Druckluftbedarf für die jeweilige Pumpe.

Am Leistungspunkt **A** benötigt die Pumpe ca. 7 bar Luftdruck.

Um zu diesem Wert zu gelangen, folgen Sie der blauen Kurve nach links, um den Luftdruckwert in BAR abzulesen.

Die nächstgelegene grüne Kurve zeigt auf, dass mit einem Luftverbrauch von 900 l/min zu rechnen ist.

Using performance curves

To determine compressed air requirements and proper size for a JESSBERGER pump, two elements of information are required:

- 1 Required flow rate
- 2 Total delivery head

As an example, consider a JP-810.170 pump performance curve, pumping about 135 l/min at 25 m.

Point **A** on the performance curve is where the desired flow rate and total delivery head points intersect. This point determines compressed air requirements for the particular pump.

At performance point **A**, the pump will require approximately 7 bar air inlet pressure. To get this figure, follow the solid blue curve to the left to read the air pressure rating. The nearest green curve determines that the pump will require approximately 900 l/min of air.

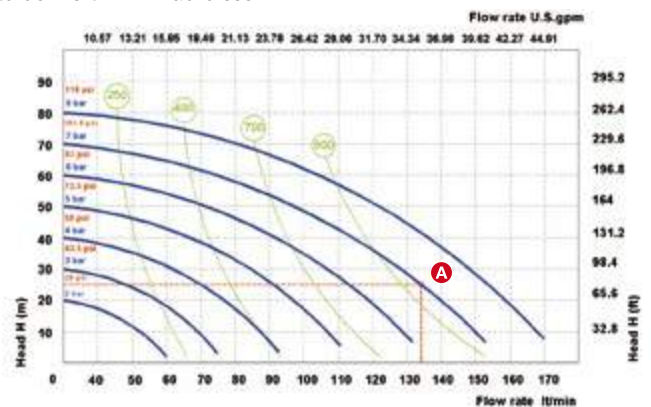
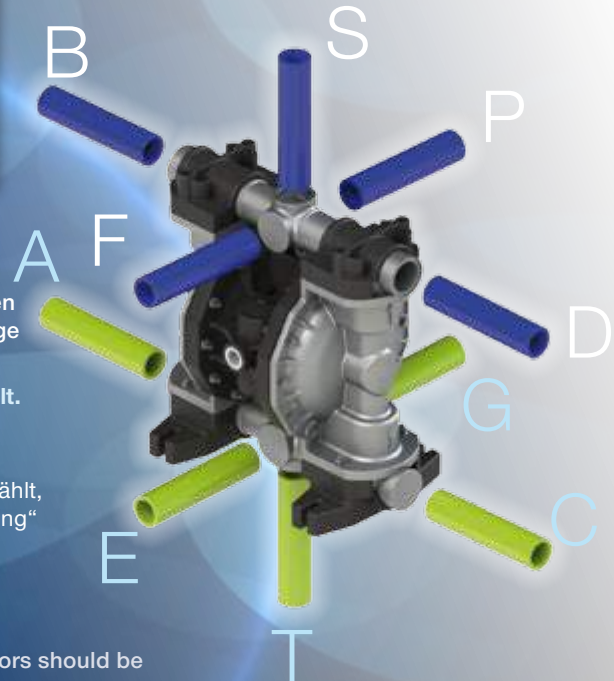

Saughöhe | Suction lift

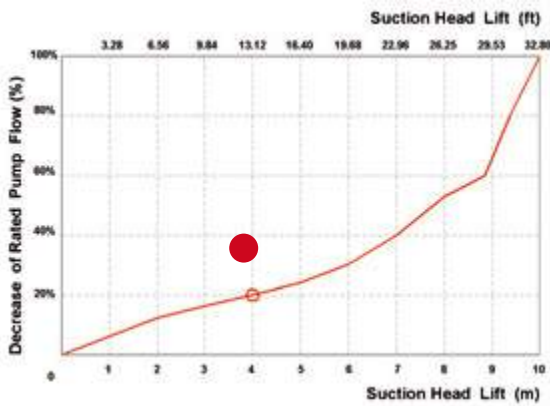

Bei einer Saughöhe von 4 m sinkt die Pumpenleistung um ca. 20%. Gültig für Pumpen 3/4" und größer; Daten variieren mit der Pumpenkonfiguration.

With a suction lift of 4 m, pump rate decreases by approximately 20%. Valid for pumps 3/4" and larger; data varies with pump configuration.

Förderleistung bei viskosen Medien | Viscous liquids performance data

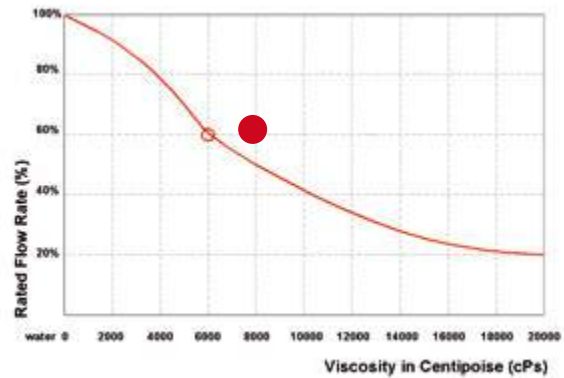

Während des Transports eines Fluids mit einer Viskosität von 6.000 mPas sinkt die Pumpenrate auf 60% ihres Nennwertes (100% = Wasser). Gültig für 3/4" Pumpen und größer.

During the conveyance of a fluid with a viscosity of 6.000 mPas the pump rate decreases to 60% of its rated value (100% = water). Valid for 3/4" pumps and larger.

Materialien PUMPENGEHÄUSE | Materials PUMP CASING



P

Polypropylen
Polypropylene

Hohe chemische Verträglichkeit. Universell einsetzbar.

Wide chemical compatibility. General purpose.



PC

Leitfähiges Polypropylen
Conductive Polypropylene

Hohe chemische Verträglichkeit. Universell einsetzbar. Kann geerdet werden.

Wide chemical compatibility. General purpose. Groundable.



KC

Leitfähiges PVDF
Conductive PVDF

Hohe chemische Beständigkeit gegenüber Säuren. Hohe Temperaturbeständigkeit. Kann geerdet werden.

Strong chemical resistance to acids. High temperature resistance. Groundable.



O

Acetal
Acetal

Weites Spektrum an Lösungsmittel- und Kohlenwasserstoffbeständigkeit. Gute Abriebfestigkeit.

Wide range of solvent and hydrocarbons resistance. Good level of abrasion resistance.



OC

Leitfähiges Acetal
Conductive Acetal

Weites Spektrum an Lösungsmittel- und Kohlenwasserstoffbeständigkeit. Gute Abriebfestigkeit. Kann geerdet werden.

Wide range of solvent and hydrocarbons. Good level of abrasion resistance. Groundable.



A

Aluminium
Aluminium

Weites Spektrum an Lösungsmittel- und Kohlenwasserstoffbeständigkeit. Gute Abriebfestigkeit.

Wide range of solvents and hydrocarbons. Good level of abrasion resistance.



S

Edelstahl
Stainless Steel SS 316

Hohe Korrosions- und Abriebfestigkeit.

High level of corrosion and abrasion resistance.



S

Edelstahl elektropliert
SS 316 electropolished

Hohe Korrosions- und Abriebfestigkeit. Lebensmittelversion.

High level of corrosion and abrasion resistance. Food Version.

Materialien | Materials



NBR

Geeignet für mineralöl-basierte Flüssigkeiten, Wasser, Öle, Kohlenwasserstoffe und leichte Chemikalien.
Suitable for petroleum-based fluids, water, oils, hydrocarbons and mild chemicals.

EPDM

Geeignet für Laugen, verdünnte Säuren, Ketone und Alkohole. Gute Abriebfestigkeit.
Suitable for caustic solutions, diluted acids, ketones and alcohols. Good abrasion resistance.

PTFE

Höchste chemische Verträglichkeit, extreme Korrosionsbeständigkeit, nicht anhaftend, hohe Wärmebeständigkeit.
Widest chemical compatibility, extreme corrosion resistance, non-adhesive, high heat resistance.

Membranen | Diaphragms

Hytrell

Gute Eigenschaften bei Niedrigtemperaturen. Hohe Abriebfestigkeit.
Good properties at low temperatures. Good abrasion resistance.

Santoprene

Geeignet für Lösungen und verdünnte Säuren.
Suitable for solutions and diluted acids.

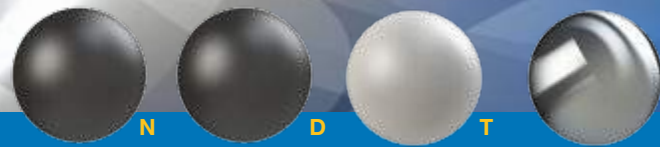

NBR

Geeignet für mineralöl-basierte Flüssigkeiten, Wasser, Öle, Kohlenwasserstoffe und leichte Chemikalien.
Suitable for petroleum-based fluids, water, oils, hydrocarbons and mild chemicals.

EPDM

Geeignet für Laugen, verdünnte Säuren, Ketone und Alkohole. Gute Abriebfestigkeit.
Suitable for caustic solutions, diluted acids, ketones and alcohols. Good abrasion resistance.

PTFE

Höchste chemische Verträglichkeit, extreme Korrosionsbeständigkeit, nicht anhaftend, hohe Wärmebeständigkeit.
Widest chemical compatibility, extreme corrosion resistance, non-adhesive, high heat resistance.

Kugeln | Balls

Edelstahl | SS

Hohe Korrosions- und Abriebfestigkeit. Empfohlen für viskose Flüssigkeiten.
High level of corrosion and abrasion resistance. Recommended for viscous fluids.



PP

Hohe chemische Verträglichkeit. Universell einsetzbar.
Wide chemical compatibility. General purpose.

PVDF

Hohe chemische Beständigkeit gegenüber Säuren. Hohe Temperaturbeständigkeit.
Strong chemical resistance to acids. High temperature resistance.

ALUMINIUM

Weites Spektrum an Lösungsmittel und Kohlenwasserstoffen. Gute Abriebfestigkeit. Auch lieferbar in POM.
Wide range of solvents and hydrocarbons. Good level of abrasion resistance. Also available in POM.

Kugelsitze | Ball seats

Edelstahl | SS

Hohe Korrosions- und Abriebfestigkeit.
High level of corrosion and abrasion resistance.

PE

Mit hohem Molekulargewicht: Hohe Abriebfestigkeit.
With high molecular weight: High level of abrasion resistance.



FKM

Große Beständigkeit gegen aggressive Chemikalien und Kohlenwasserstoffe. Hohe Wärmebeständigkeit.
High resistance to aggressive chemicals and hydrocarbons. High heat resistance.

NBR

Geeignet für mineralöl-basierte Flüssigkeiten, Wasser, Öle, Kohlenwasserstoffe und leichte Chemikalien.
Suitable for petroleum-based fluids, water, oils, hydrocarbons and mild chemicals.

EPDM

Geeignet für Laugen, verdünnten Säuren, Ketone und Alkohole. Gute Abriebfestigkeit.
Suitable for caustic solutions, diluted acids, ketones and alcohols. Good abrasion resistance.

O-Ringe | O-rings

PTFE

Höchste chemische Verträglichkeit, extreme Korrosionsbeständigkeit, nicht anhaftend, hohe Wärmebeständigkeit.
Widest chemical compatibility, extreme corrosion resistance, non-adhesive, high heat resistance.



Standard:

II 3/3 GD c IIB T135 °C (Ex-Zone 2)

Conductive:

II 2/2 GD c IIB T135 °C (Ex-Zone 1)

JP-810

Druckluftbetriebene Membranpumpen

Materialien:

PP, PVDF, ALUMINIUM, Edelstahl, POMc

Förderleistung 8 l/min bis 1.050 l/min

Anschlüsse 1/4" bis 3"

ATEX Zertifikat für Zone 2

EX II 3/3 GD c IIB T135°C

ATEX Zertifikat für Zone 1

EX II 2/2 GD c IIB T135°C

Air operated diaphragm pumps

Materials:

PP, PVDF, ALUMINIUM, SS 316, POMc

Flow rate 8 l/min to 1.050 l/min

Connections 1/4" to 3"

ATEX certificate for zone 2

EX II 3/3 GD c IIB T135°C

ATEX certificate for zone 1

EX II 2/2 GD c IIB T135°C

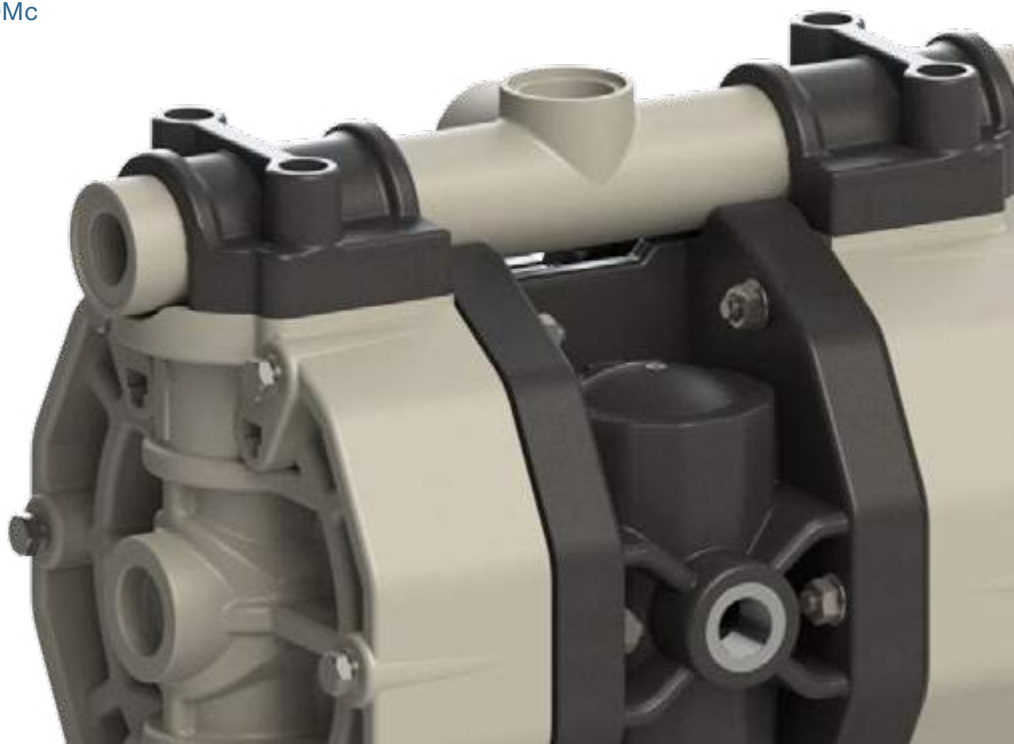

JP-810.8

1/4", 8 l/min

PVDF+CF



Standard:
II 3/3 GD c IIB T135 °C (Ex-Zone 2)
Conductive:
II 2/2 GD c IIB T135 °C (Ex-Zone 1)



PP



POMc

Technische Daten | Technical data

Anschlüsse: Fluid connections:	1/4" BSP
Luftanschluss: Air connection:	4 mm
Fördermenge: Flow rate:	8 l/min
Betriebsdruck: Air pressure:	8 bar
Förderhöhe: Delivery head:	80 m
Saughöhe trocken: Suction lift dry:	3 m
Saughöhe nass: Suction lift wet:	9,8 m
Feststoffe: Solids:	2,5 mm
Geräuschpegel: Noise level:	62 dB
Viskosität: Viscosity:	6.000 mPas

Alle Werte sind Maximalwerte | All values are maximum values

Förderkurve | Performance

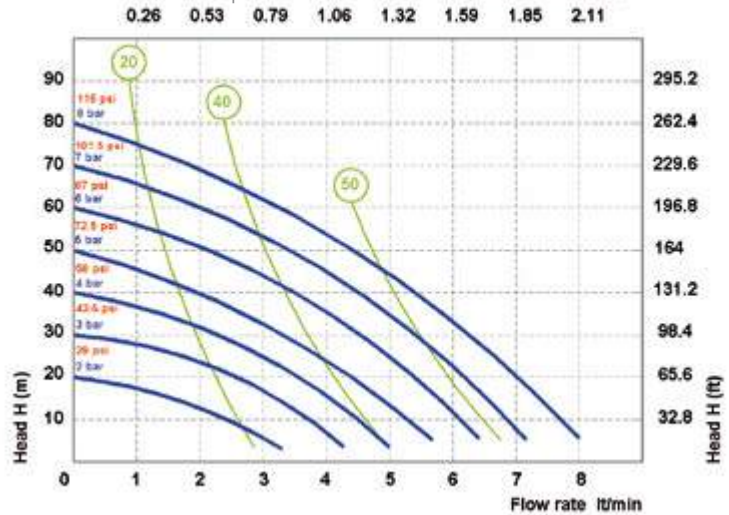

Die Kurven und Leistungswerte beziehen sich auf Pumpen mit getauchter Saugleitung bei freiem Auslauf mit Wasser bei 20°C und variieren je nach Material. | The curves and performance values refer to pumps with submerged suction and a free delivery outlet with water at 20°C, and vary according to the construction material.

Abmessungen | Dimensions

	PP	PVDF	POMc
A (mm)	129	129	129
B (mm)	68	68	68
C (mm)	112	112	112
Gewicht kg Weight kg	0,9	0,7	0,9
MAX Temp.	65°C	95°C	80°C
MIN Temp.	-4°C	-20°C	-5°C

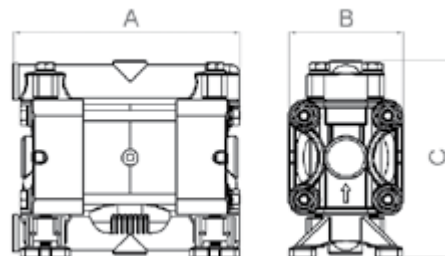

Material | Composition

TYP MODEL	GEHÄUSE CASING	MEMBRAN DIAPHRAGM	KUGELN BALLS	KUGELSTITZ BALL SEAT	DICHTUNG GASKET	ANSCHLÜSSE CONNECTIONS	ATEX	PORTS
JP-810.8	P = PP KC = PVDF+CF O = POMc	NT = NBR+PTFE	T = PTFE S*	P = PP K = PVDF O = POMc	D = EPDM V = FKM N = NBR T = PTFE	1 = BSP 5 = NPT	- = zone 2 X = zone 1	AB = STANDARD

*S = EDELSTAHL | SS 316

JP-810.20

3/8", 20 l/min



Standard:
II 3/3 GD c IIB T135 °C (Ex-Zone 2)
Conductive:
II 2/2 GD c IIB T135 °C (Ex-Zone 1)

PVDF+CF

SS 316

PP

POMc



Technische Daten | Technical data

Anschlüsse: Fluid connections:	3/8" BSP
Luftanschluss: Air connection:	6 mm
Fördermenge: Flow rate:	20 l/min
Betriebsdruck: Air pressure:	8 bar
Förderhöhe: Delivery head:	80 m
Saughöhe trocken: Suction lift dry:	6 m
Saughöhe nass: Suction lift wet:	9,8 m
Feststoffe: Solids:	3 mm
Geräuschpegel: Noise level:	65 dB
Viskosität: Viscosity:	12.000 mPas

Alle Werte sind Maximalwerte | All values are maximum values

Förderkurve | Performance

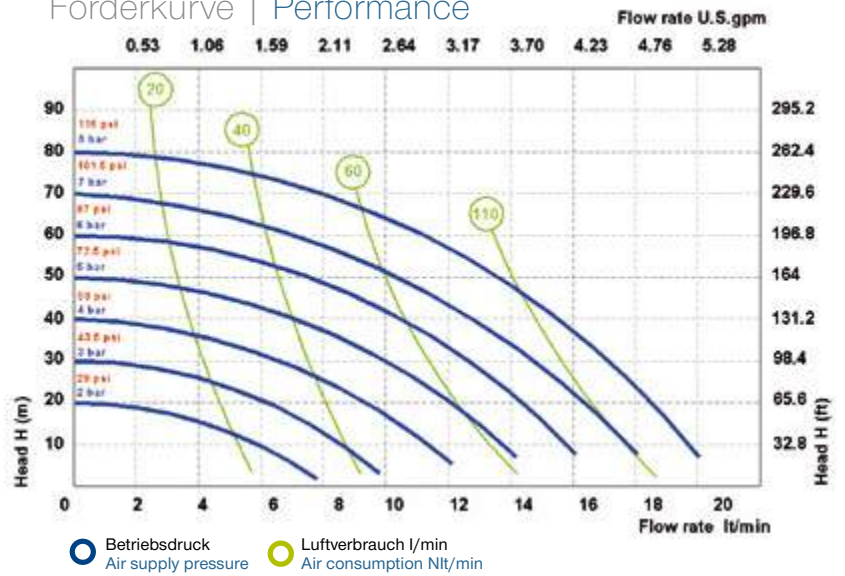

Die Kurven und Leistungswerte beziehen sich auf Pumpen mit getauchter Saugleitung bei freiem Auslauf mit Wasser bei 20°C und variieren je nach Material. | The curves and performance values refer to pumps with submerged suction and a free delivery outlet with water at 20°C, and vary according to the construction material.

Abmessungen | Dimensions

	PP	PVDF	POMc	Edelstahl SS
A (mm)	146	146	146	148
B (mm)	96	96	96	92
C (mm)	164	164	164	153
Gewicht kg Weight kg	1,1	1,4	1,1	2,1
MAX Temp.	65°C	95°C	80°C	95°C
MIN Temp.	-4°C	-20°C	-5°C	-20°C

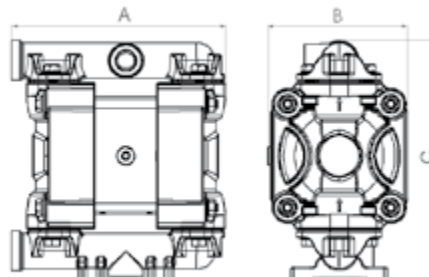

Material | Composition

TYP MODEL	GEHÄUSE CASING	MEMBRAN DIAPHRAGM	KUGELN BALLS	KUGELSTZ BALL SEAT	DICHTUNG GASKET	ANSCHLÜSSE CONNECTIONS	ATEX	PORTS
JP-810.20	P = PP KC = PVDF+CF O = POMc S*	HT = HYTREL+PTFE MT = SANTOPRENE+PTFE H = HYTREL M = SANTOPRENE	T = PTFE S* D = EPDM N = NBR	P = PP K = PVDF O = POMc S* Z = PE-UHMWE	D = EPDM V = FKM N = NBR T = PTFE	1 = BSP 2 = FLANGED 5 = NPT	- = zone 2 X = zone 1	AB = STANDARD

JP-810.35

1/2", 35 l/min

PVDF+CF

SS 316



Standard:
II 3/3 GD c IIB T135 °C (Ex-Zone 2)
Conductive:
II 2/2 GD c IIB T135 °C (Ex-Zone 1)



Technische Daten | Technical data

Anschlüsse: Fluid connections:	1/2" BSP
Luftanschluss: Air connection:	6 mm
Fördermenge: Flow rate:	35 l/min
Betriebsdruck: Air pressure:	8 bar
Förderhöhe: Delivery head:	80 m
Saughöhe trocken: Suction lift dry:	5 m
Saughöhe nass: Suction lift wet:	9,8 m
Feststoffe: Solids:	3,5 mm
Geräuschpegel: Noise level:	65 dB
Viskosität: Viscosity:	15.000 mPas

Alle Werte sind Maximalwerte | All values are maximum values

Förderkurve | Performance

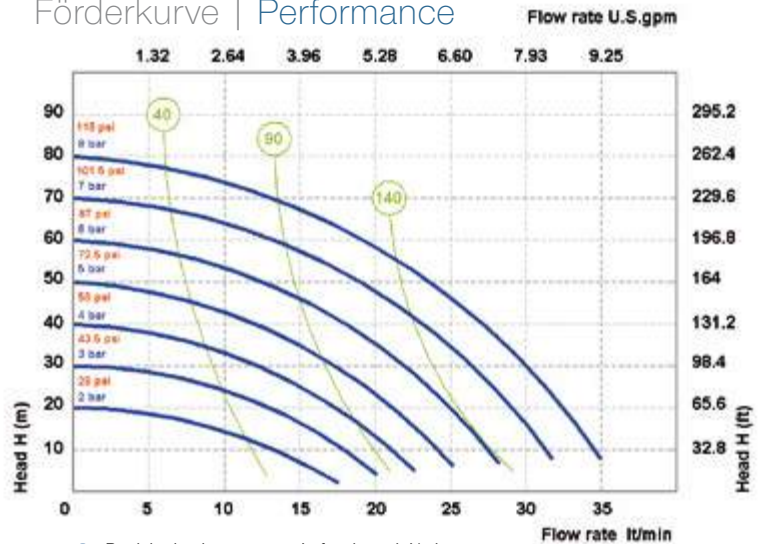

Die Kurven und Leistungswerte beziehen sich auf Pumpen mit getauchter Saugleitung bei freiem Auslauf mit Wasser bei 20°C und variieren je nach Material. | The curves and performance values refer to pumps with submerged suction and a free delivery outlet with water at 20°C, and vary according to the construction material.

Abmessungen | Dimensions

	PP	PVDF	POMc	Edelstahl SS
A (mm)	177	177	177	182
B (mm)	105	105	105	104
C (mm)	183	183	183	190
Gewicht kg Weight kg	1,4	1,7	1,4	2,4
MAX Temp.	65°C	95°C	80°C	95°C
MIN Temp.	-4°C	-20°C	-5°C	-20°C

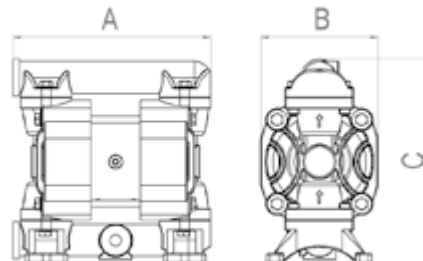

Material | Composition

TYP MODEL	GEHÄUSE CASING	MEMBRAN DIAPHRAGM	KUGELN BALLS	KUGELSIETZ BALL SEAT	DICHTUNG GASKET	ANSCHLÜSSE CONNECTIONS	ATEX	PORTS
JP-810.35	P = PP KC = PVDF+CF O = POMc S*	HT = HYTREL+PTFE MT = SANTOPRENE+PTFE H = HYTREL M = SANTOPRENE	T = PTFE S* D = EPDM N = NBR	P = PP K = PVDF O = POMc S* Z = PE-UHMWE	D = EPDM V = FKM N = NBR T = PTFE	1 = BSP 2 = FLANGED 5 = NPT	- = zone 2 X = zone 1	AB = STANDARD

*S = EDELSTAHL | SS 316

JP-810.55

1/2", 55 l/min



Standard:
II 3/3 GD c IIB T135 °C (Ex-Zone 2)
Conductive:
II 2/2 GD c IIB T135 °C (Ex-Zone 1)

PVDF+CF

SS 316

PP

ALU



Technische Daten | Technical data

Anschlüsse: Fluid connections:	1/2" BSP
Luftanschluss: Air connection:	1/4" BSP
Fördermenge: Flow rate:	55 l/min
Betriebsdruck: Air pressure:	8 bar
Förderhöhe: Delivery head:	80 m
Saughöhe trocken: Suction lift dry:	6 m
Saughöhe nass: Suction lift wet:	9,8 m
Feststoffe: Solids:	3,5 mm
Geräuschpegel: Noise level:	68 dB
Viskosität: Viscosity:	20.000 mPas

Alle Werte sind Maximalwerte | All values are maximum values

Abmessungen | Dimensions

	PP	PVDF	ALU	Edelstahl SS
A (mm)	222	222	225	225
B (mm)	156	156	156	156
C (mm)	233	233	230	230
Gewicht kg Weight kg	4	4,5	5	6
MAX Temp.	65°C	95°C	90°C	95°C
MIN Temp.	-4°C	-20°C	-20°C	-20°C

Material | Composition

TYP MODEL	GEHÄUSE CASING	MEMBRAN DIAPHRAGM	KUGELN BALLS	KUGELSISS BALL SEAT	DICHTUNG GASKET	ANSCHLÜSSE CONNECTIONS	ATEX	PORTS
JP-810.55	P = PP KC = PVDF+CF A = ALU S*	HT = HYTREL+PTFE MT = SANTOPRENE+PTFE H = HYTREL M = SANTOPRENE D = EPDM N = NBR	T = PTFE S* D = EPDM N = NBR	P = PP K = PVDF A = ALU S* Z = PE-UHMWE	D = EPDM V = FKM N = NBR T = PTFE	1 = BSP 2 = FLANGED 5 = NPT	- = zone 2 X = zone 1	AB = STANDARD

*S = EDELSTAHL | SS 316

Förderkurve | Performance

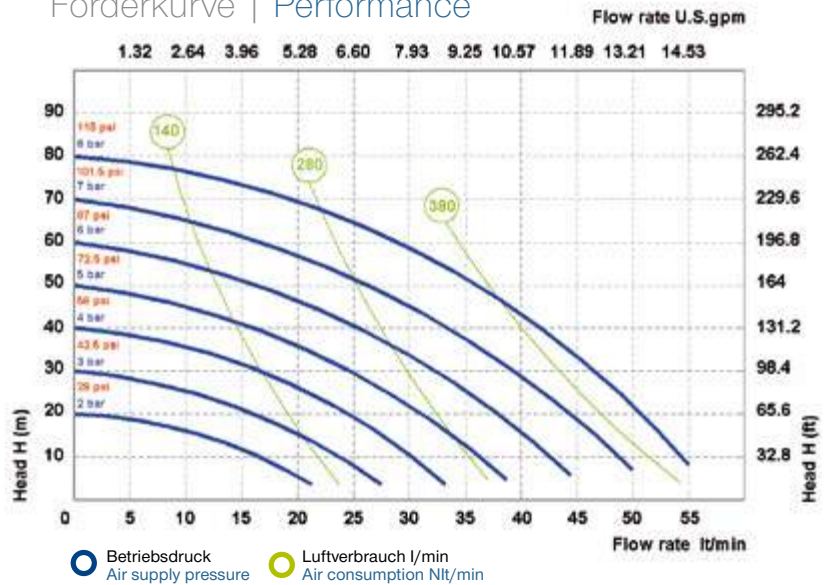

Die Kurven und Leistungswerte beziehen sich auf Pumpen mit getauchter Saugleitung bei freiem Auslauf mit Wasser bei 20°C und variieren je nach Material. | The curves and performance values refer to pumps with submerged suction and a free delivery outlet with water at 20°C, and vary according to the construction material.

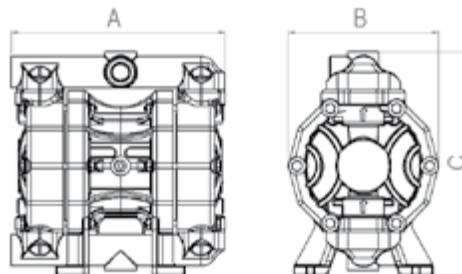

JP-810.70

1/2", 70 l/min

PVDF+CF

SS 316



Standard:
II 3/3 GD c IIB T135 °C (Ex-Zone 2)
Conductive:
II 2/2 GD c IIB T135 °C (Ex-Zone 1)

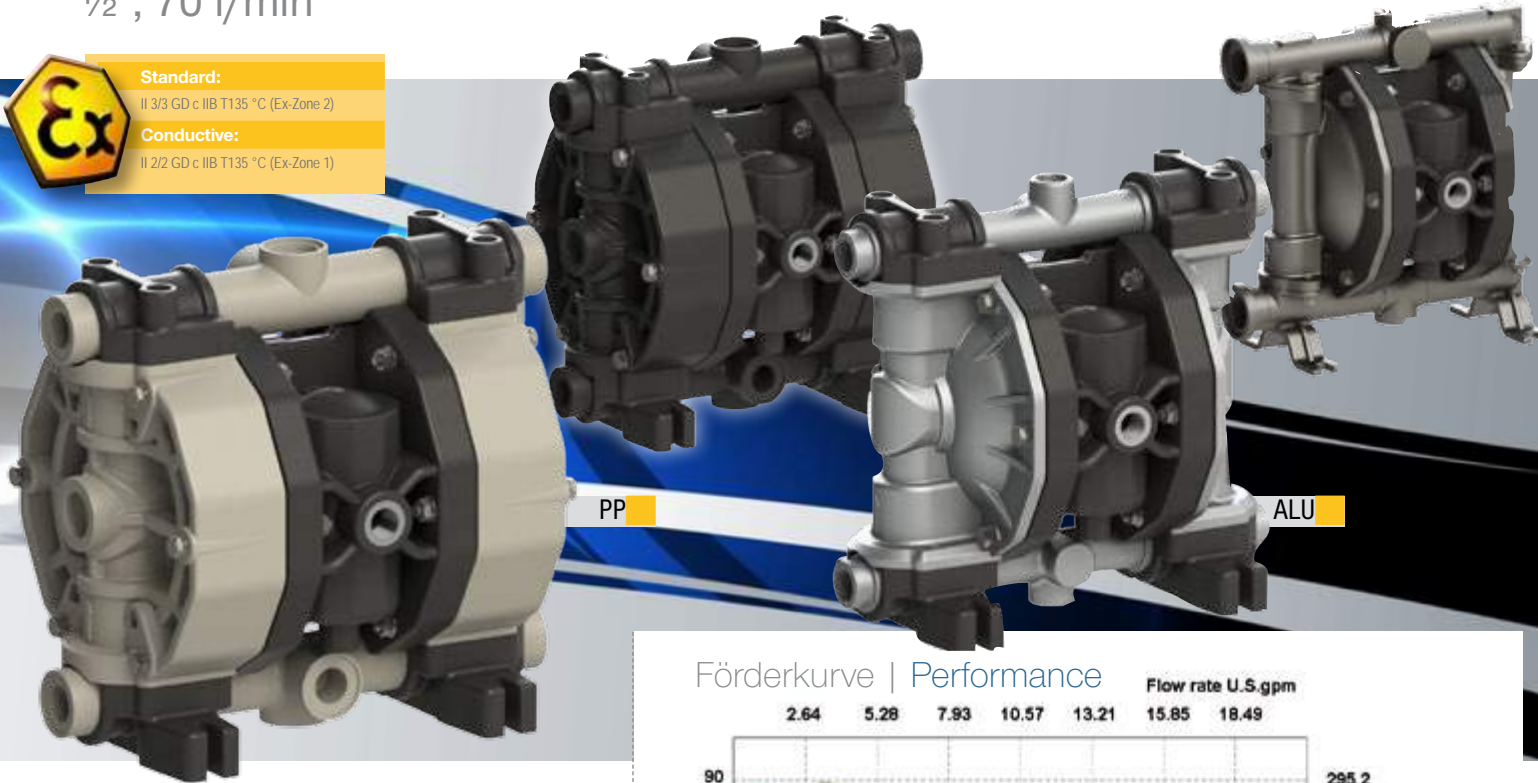

Technische Daten | Technical data

Anschlüsse: Fluid connections:	1/2" BSP
Luftanschluss: Air connection:	3/8" BSP
Fördermenge: Flow rate:	70 l/min
Betriebsdruck: Air pressure:	8 bar
Förderhöhe: Delivery head:	80 m
Saughöhe trocken: Suction lift dry:	6 m
Saughöhe nass: Suction lift wet:	9,8 m
Feststoffe: Solids:	3,5 mm
Geräuschpegel: Noise level:	72 dB
Viskosität: Viscosity:	25.000 mPas

Alle Werte sind Maximalwerte | All values are maximum values

Förderkurve | Performance

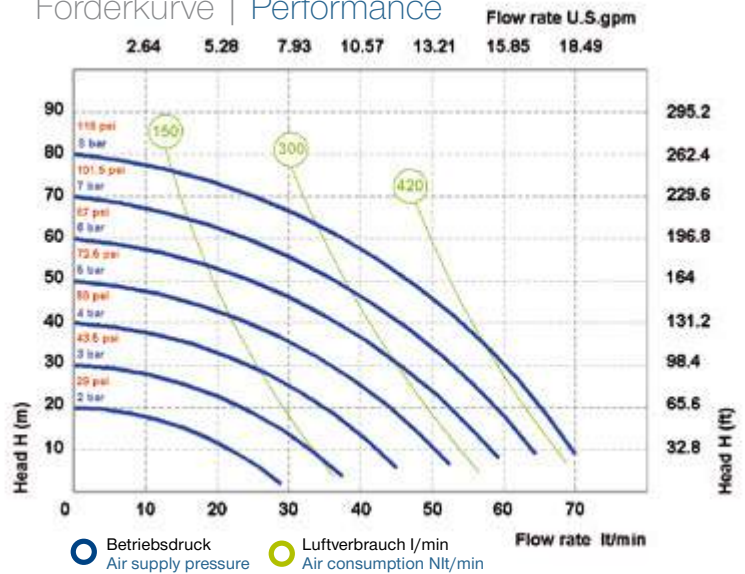

Die Kurven und Leistungswerte beziehen sich auf Pumpen mit getauchter Saugleitung bei freiem Auslauf mit Wasser bei 20°C und variieren je nach Material. | The curves and performance values refer to pumps with submerged suction and a free delivery outlet with water at 20°C, and vary according to the construction material.

Abmessungen | Dimensions

	PP	PVDF	ALU	Edelstahl SS
A (mm)	265	265	265	250
B (mm)	175	175	175	175
C (mm)	245	245	245	250
Gewicht kg Weight kg	6,5	7	7	9
MAX Temp.	65°C	95°C	90°C	95°C
MIN Temp.	-4°C	-20°C	-20°C	-20°C

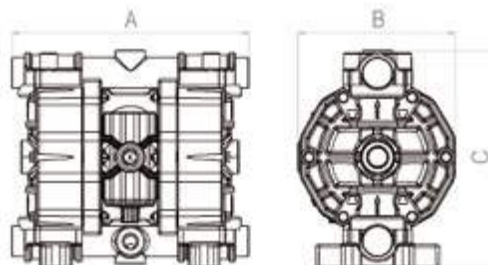

Material | Composition

TYP MODEL	GEHÄUSE CASING	MEMBRAN DIAPHRAGM	KUGELN BALLS	KUGELSISS BALL SEAT	DICHTUNG GASKET	ANSCHLÜSSE CONNECTIONS	ATEX	PORTS
JP-810.70	P = PP KC = PVDF+CF A = ALU S* =	HT = HYTREL+PTFE MT = SANTOPRENE+PTFE H = HYTREL M = SANTOPRENE D = EPDM N = NBR	T = PTFE S* = D = EPDM N = NBR	P = PP K = PVDF A = ALU S* = Z = PE-UHMWE	D = EPDM V = FKM N = NBR T = PTFE	1 = BSP 2 = FLANGED 5 = NPT	- = zone 2 X = zone 1	AB = STANDARD

*S = EDELSTAHL | SS 316

JP-810.110

3/4", 110 l/min



Standard:
II 3/3 GD c IIB T135 °C (Ex-Zone 2)
Conductive:
II 2/2 GD c IIB T135 °C (Ex-Zone 1)

PVDF+CF

SS 316

PP

ALU



Technische Daten | Technical data

Anschlüsse: | Fluid connections: 3/4" BSP
 Luftanschluss: | Air connection: 3/8" BSP
 Fördermenge: | Flow rate: 110 l/min
 Betriebsdruck: | Air pressure: 8 bar
 Förderhöhe: | Delivery head: 80 m
 Saughöhe trocken: | Suction lift dry: 6 m
 Saughöhe nass: | Suction lift wet: 9,8 m
 Feststoffe: | Solids: 3,5 mm
 Geräuschpegel: | Noise level: 72 dB
 Viskosität: | Viscosity: 25.000 mPas

Alle Werte sind Maximalwerte | All values are maximum values

Förderkurve | Performance

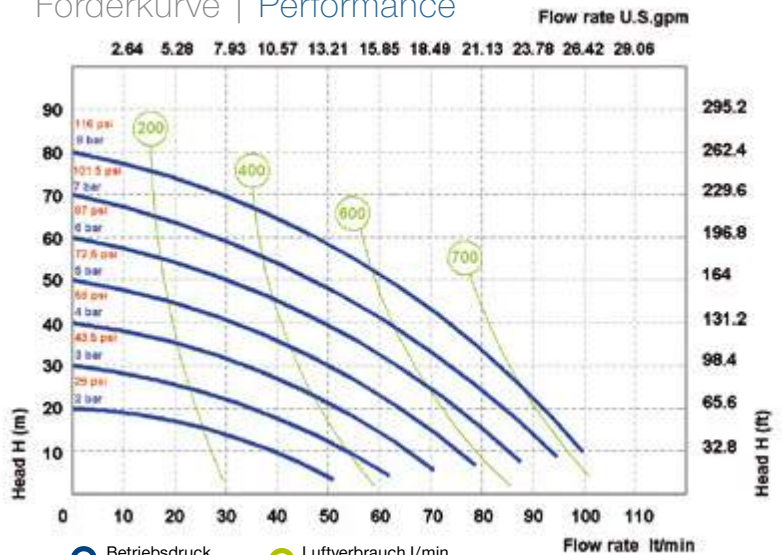

Die Kurven und Leistungswerte beziehen sich auf Pumpen mit getauchter Saugleitung bei freiem Auslauf mit Wasser bei 20°C und variieren je nach Material. | The curves and performance values refer to pumps with submerged suction and a free delivery outlet with water at 20°C, and vary according to the construction material.

Abmessungen | Dimensions

	PP	PVDF	ALU	Edelstahl SS
A (mm)	265	265	265	250
B (mm)	175	175	175	175
C (mm)	245	245	245	250
Gewicht kg Weight kg	6,5	7	7	9
MAX Temp.	65°C	95°C	90°C	95°C
MIN Temp.	-4°C	-20°C	-20°C	-20°C

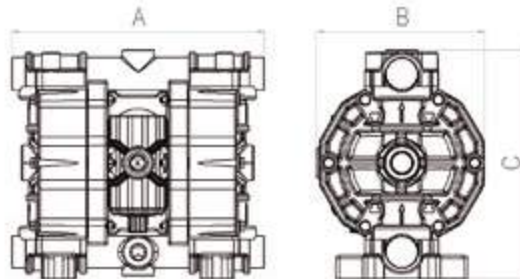

Material | Composition

TYP MODEL	GEHÄUSE CASING	MEMBRAN DIAPHRAGM	KUGELN BALLS	KUGELSISSITZ BALL SEAT	DICHTUNG GASKET	ANSCHLÜSSE CONNECTIONS	ATEX	PORTS
JP-810.110	P = PP KC = PVDF+CF A = ALU S*	HT = HYTREL+PTFE MT = SANTOPRENE+PTFE H = HYTREL M = SANTOPRENE D = EPDM N = NBR	T = PTFE S* D = EPDM N = NBR	P = PP K = PVDF A = ALU S* Z = PE-UHMWE	D = EPDM V = FKM N = NBR T = PTFE	1 = BSP 2 = FLANGED 5 = NPT	- = zone 2 X = zone 1	AB = STANDARD

JP-810.111

1", 110 l/min

PVDF+CF



Standard:
II 3/3 GD c IIB T135 °C (Ex-Zone 2)
Conductive:
II 2/2 GD c IIB T135 °C (Ex-Zone 1)



PP

SS 316

Technische Daten | Technical data

Anschlüsse: | Fluid connections: 1" BSP
 Luftanschluss: | Air connection: 3/8" BSP
 Fördermenge: | Flow rate: 110 l/min
 Betriebsdruck: | Air pressure: 8 bar
 Förderhöhe: | Delivery head: 80 m
 Saughöhe trocken: | Suction lift dry: 6 m
 Saughöhe nass: | Suction lift wet: 9,8 m
 Feststoffe: | Solids: 3,5 mm
 Geräuschpegel: | Noise level: 72 dB
 Viskosität: | Viscosity: 25.000 mPas

Alle Werte sind Maximalwerte | All values are maximum values

Abmessungen | Dimensions

	PP	PVDF	Edelstahl SS
A (mm)	265	265	250
B (mm)	175	175	175
C (mm)	245	245	250
Gewicht kg Weight kg	6,5	7	9
MAX Temp.	65°C	95°C	95°C
MIN Temp.	-4°C	-20°C	-20°C

Material | Composition

TYP MODEL	GEHÄUSE CASING	MEMBRAN DIAPHRAGM	KUGELN BALLS	KUGELSISS BALL SEAT	DICHTUNG GASKET	ANSCHLÜSSE CONNECTIONS	ATEX	PORTS
JP-810.111	P = PP KC = PVDF+CF S*	HT = HYTREL+PTFE MT = SANTOPRENE+PTFE H = HYTREL M = SANTOPRENE D = EPDM N = NBR	T = PTFE S* D = EPDM N = NBR	P = PP K = PVDF S* Z = PE-UHMWE	D = EPDM V = FKM N = NBR T = PTFE	1 = BSP 2 = FLANGED 5 = NPT	- = zone 2 X = zone 1	AB = STANDARD

*S = EDELSTAHL | SS 316

Förderkurve | Performance

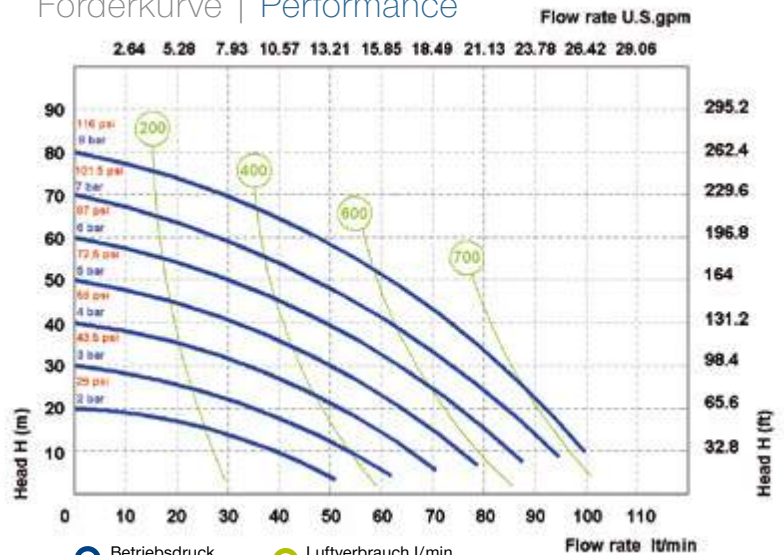

Die Kurven und Leistungswerte beziehen sich auf Pumpen mit getauchter Saugleitung bei freiem Auslauf mit Wasser bei 20°C und variieren je nach Material. | The curves and performance values refer to pumps with submerged suction and a free delivery outlet with water at 20°C, and vary according to the construction material.

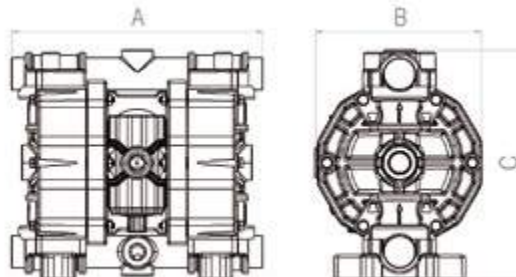

JP-810.170

1", 170 l/min



Standard:
II 3/3 GD c IIB T135 °C (Ex-Zone 2)
Conductive:
II 2/2 GD c IIB T135 °C (Ex-Zone 1)

PVDF+CF

SS 316



PP



ALU



Technische Daten | Technical data

Anschlüsse: Fluid connections:	1" BSP
Luftanschluss: Air connection:	1/2" BSP
Fördermenge: Flow rate:	170 l/min
Betriebsdruck: Air pressure:	8 bar
Förderhöhe: Delivery head:	80 m
Saughöhe trocken: Suction lift dry:	6 m
Saughöhe nass: Suction lift wet:	9,8 m
Feststoffe: Solids:	7,5 mm
Geräuschpegel: Noise level:	75 dB
Viskosität: Viscosity:	35.000 mPas

Alle Werte sind Maximalwerte | All values are maximum values

Abmessungen | Dimensions

	PP	PVDF	ALU	Edelstahl SS
A (mm)	370	370	370	360
B (mm)	222	222	222	222
C (mm)	370	370	364	346
Gewicht kg Weight kg	15	16	16	20
MAX Temp.	65°C	95°C	90°C	95°C
MIN Temp.	-4°C	-20°C	-20°C	-20°C

Material | Composition

TYP MODEL	GEHÄUSE CASING	MEMBRAN DIAPHRAGM	KUGELN BALLS	KUGELSITZ BALL SEAT	DICHTUNG GASKET	ANSCHLÜSSE CONNECTIONS	ATEX	PORTS
JP-810.170	P = PP KC = PVDF+CF A = ALU S*	HT = HYTREL+PTFE MT = SANTOPRENE+PTFE H = HYTREL M = SANTOPRENE D = EPDM N = NBR	T = PTFE S* D = EPDM N = NBR	P = PP K = PVDF A = ALU S* Z = PE-UHMWE	D = EPDM V = FKM N = NBR T = PTFE	1 = BSP 2 = FLANGED 5 = NPT	- = zone 2 X = zone 1	AB = STANDARD

Förderkurve | Performance

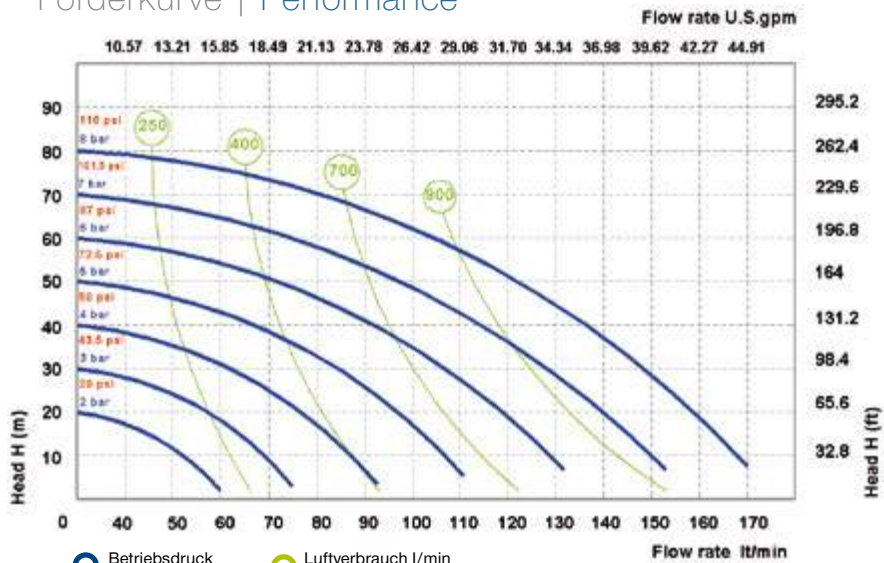

○ Betriebsdruck Air supply pressure
○ Luftverbrauch l/min Air consumption llt/min

Die Kurven und Leistungswerte beziehen sich auf Pumpen mit getauchter Saugleitung bei freiem Auslauf mit Wasser bei 20°C und variieren je nach Material. | The curves and performance values refer to pumps with submerged suction and a free delivery outlet with water at 20°C, and vary according to the construction material.

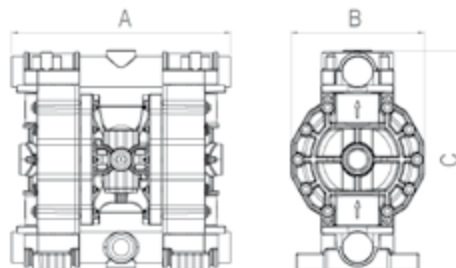

JP-810.250

1 1/4", 250 l/min

PVDF+CF

SS 316



Standard:
II 3/3 GD c IIB T135 °C (Ex-Zone 2)
Conductive:
II 2/2 GD c IIB T135 °C (Ex-Zone 1)



PP

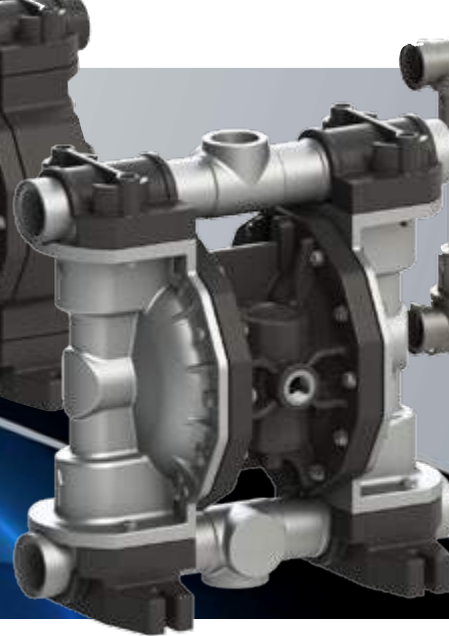

ALU

Technische Daten | Technical data

Anschlüsse: | Fluid connections: 1 1/4" BSP
 Luftanschluss: | Air connection: 1/2" BSP
 Fördermenge: | Flow rate: 250 l/min
 Betriebsdruck: | Air pressure: 8 bar
 Förderhöhe: | Delivery head: 80 m
 Saughöhe trocken: | Suction lift dry: 6 m
 Saughöhe nass: | Suction lift wet: 9,8 m
 Feststoffe: | Solids: 7,5 mm
 Geräuschpegel: | Noise level: 75 dB
 Viskosität: | Viscosity: 35.000 mPas

Alle Werte sind Maximalwerte | All values are maximum values

Abmessungen | Dimensions

	PP	PVDF	ALU	Edelstahl SS
A (mm)	370	370	370	360
B (mm)	222	222	222	222
C (mm)	370	370	364	346
Gewicht kg Weight kg	15	16	16	20
MAX Temp.	65°C	95°C	90°C	95°C
MIN Temp.	-4°C	-20°C	-20°C	-20°C

Material | Composition

TYP MODEL	GEHÄUSE CASING	MEMBRAN DIAPHRAGM	KUGELN BALLS	KUGELSTITZ BALL SEAT	DICHTUNG GASKET	ANSCHLÜSSE CONNECTIONS	ATEX	PORTS
JP-810.250	P = PP KC = PVDF+CF A = ALU S*	HT = HYTREL+PTFE MT = SANTOPRENE+PTFE H = HYTREL M = SANTOPRENE D = EPDM N = NBR	T = PTFE S* D = EPDM N = NBR	P = PP K = PVDF A = ALU S* Z = PE-UHMWE	D = EPDM V = FKM N = NBR T = PTFE	1 = BSP 2 = FLANGED 5 = NPT	- = zone 2 X = zone 1	AB = STANDARD

*S = EDELSTAHL | SS 316

Förderkurve | Performance

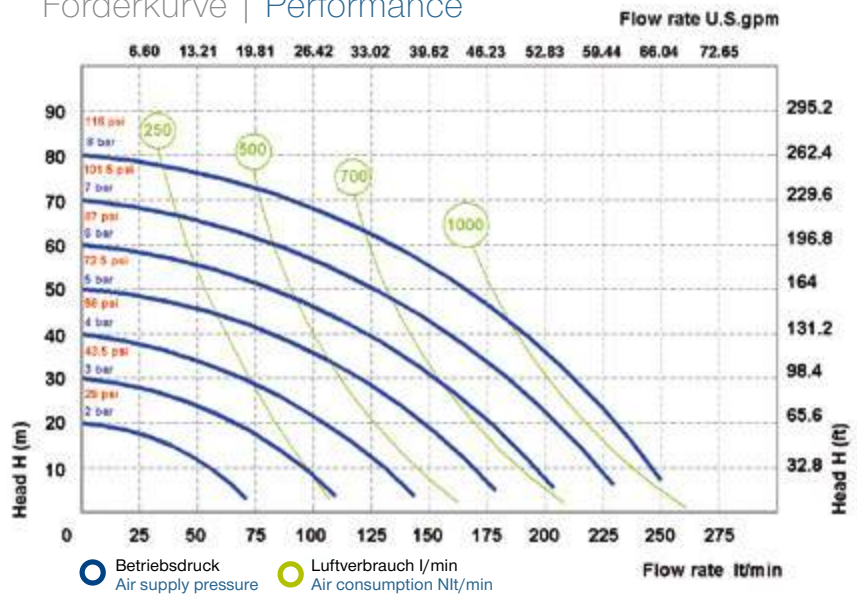

Die Kurven und Leistungswerte beziehen sich auf Pumpen mit getauchter Saugleitung bei freiem Auslauf mit Wasser bei 20°C und variieren je nach Material. | The curves and performance values refer to pumps with submerged suction and a free delivery outlet with water at 20°C, and vary according to the construction material.

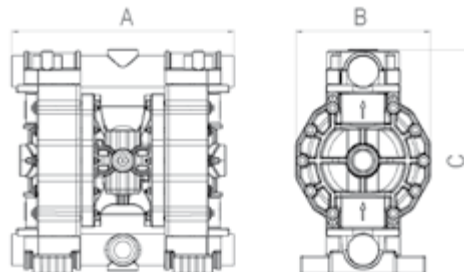

JP-810.400

1 1/2", 400 l/min

PVDF+CF

SS 316



Standard:
II 3/3 GD c IIB T135 °C (Ex-Zone 2)
Conductive:
II 2/2 GD c IIB T135 °C (Ex-Zone 2)

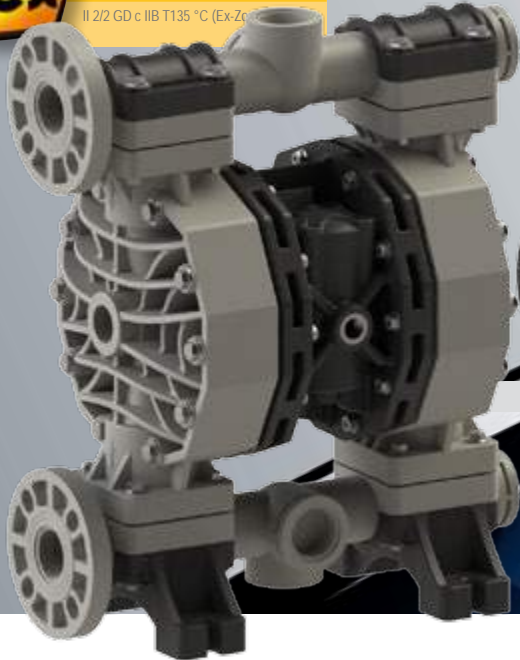

PP



Technische Daten | Technical data

Anschlüsse: | Fluid connections: 1 1/2" BSP DN40
 Luftanschluss: | Air connection: 3/4" BSP
 Fördermenge: | Flow rate: 400 l/min
 Betriebsdruck: | Air pressure: 8 bar
 Förderhöhe: | Delivery head: 80 m
 Saughöhe trocken: | Suction lift dry: 5 m
 Saughöhe nass: | Suction lift wet: 9,8 m
 Feststoffe: | Solids: 8 mm
 Geräuschpegel: | Noise level: 78 dB
 Viskosität: | Viscosity: 40.000 mPas

Alle Werte sind Maximalwerte | All values are maximum values

Förderkurve | Performance

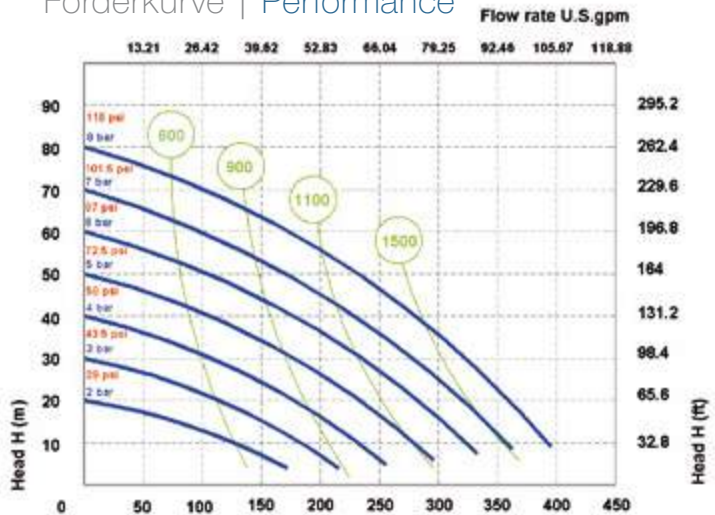

● Betriebsdruck Air supply pressure ● Luftverbrauch l/min Air consumption l/min

Die Kurven und Leistungswerte beziehen sich auf Pumpen mit getauchter Saugleitung bei freiem Auslauf mit Wasser bei 20°C und variieren je nach Material. | The curves and performance values refer to pumps with submerged suction and a free delivery outlet with water at 20°C, and vary according to the construction material.

Abmessungen | Dimensions

	PP	PVDF	Edelstahl SS
A (mm)	454	454	361
B (mm)	260	260	260
C (mm)	562	562	502
Gewicht kg Weight kg	31	36	60
MAX Temp.	65°C	95°C	95°C
MIN Temp.	-4°C	-20°C	-20°C

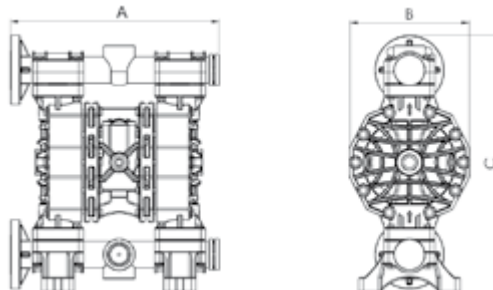

Material | Composition

TYP MODEL	GEHÄUSE CASING	MEMBRAN DIAPHRAGM	KUGELN BALLS	KUGELSISSITZ BALL SEAT	DICHTUNG GASKET	ANSCHLÜSSE CONNECTIONS	ATEX	PORTS
JP-810.400	P = PP KC = PVDF+CF S*	HT = HYTREL+PTFE MT = SANTOPRENE+PTFE H = HYTREL M = SANTOPRENE	T = PTFE S* D = EPDM N = NBR	P = PP K = PVDF S* Z = PE-UHMWE	D = EPDM V = FKM N = NBR T = PTFE	1 = BSP 2 = FLANGED 5 = NPT	- = zone 2 X = zone 1	AB = STANDARD EF = STANDARD SS 316

JP-810.550

1 1/2", 550 l/min



Standard:
II 3/3 GD c IIB T135 °C (Ex-Zone 2)
Conductive:
II 2/2 GD c IIB T135 °C (Ex-Zone 1)

PVDF+CF

SS 316



PP



ALU

Technische Daten | Technical data

Anschlüsse: | Fluid connections: 1 1/2" BSP DN40
 Luftanschluss: | Air connection: 3/4" BSP
 Fördermenge: | Flow rate: 550 l/min
 Betriebsdruck: | Air pressure: 8 bar
 Förderhöhe: | Delivery head: 80 m
 Saughöhe trocken: | Suction lift dry: 5 m
 Saughöhe nass: | Suction lift wet: 9,8 m
 Feststoffe: | Solids: 8,5 mm
 Geräuschpegel: | Noise level: 78 dB
 Viskosität: | Viscosity: 50.000 mPas

Alle Werte sind Maximalwerte | All values are maximum values

Förderkurve | Performance

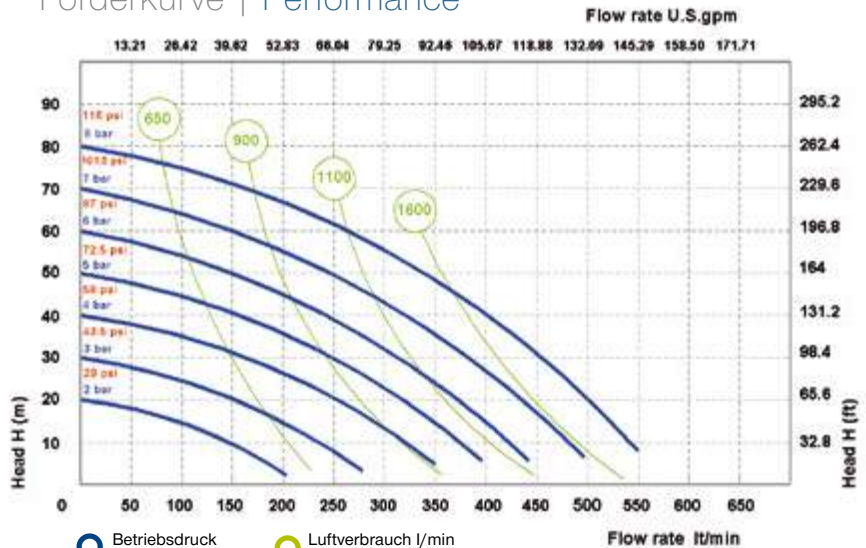

Die Kurven und Leistungswerte beziehen sich auf Pumpen mit getauchter Saugleitung bei freiem Auslauf mit Wasser bei 20°C und variieren je nach Material. | The curves and performance values refer to pumps with submerged suction and a free delivery outlet with water at 20°C, and vary according to the construction material.

Abmessungen | Dimensions

	PP	PVDF	ALU	Edelstahl SS
A (mm)	595	595	595	582
B (mm)	345	345	345	345
C (mm)	565	565	560	570
Gewicht kg Weight kg	31	36	36	60
MAX Temp.	65°C	95°C	90°C	95°C
MIN Temp.	-4°C	-20°C	-20°C	-20°C

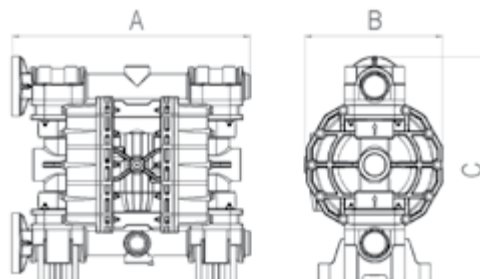

Material | Composition

TYP MODEL	GEHÄUSE CASING	MEMBRAN DIAPHRAGM	KUGELN BALLS	KUGELSISSITZ BALL SEAT	DICHTUNG GASKET	ANSCHLÜSSE CONNECTIONS	ATEX	PORTS
JP-800.550	P = PP KC = PVDF+CF A = ALU S* =	HT = HYTREL+PTFE MT = SANTOPRENE+PTFE H = HYTREL M = SANTOPRENE D = EPDM N = NBR	T = PTFE S* = D = EPDM N = NBR	P = PP K = PVDF A = ALU S* = Z = PE-UHMWE	D = EPDM V = FKM N = NBR T = PTFE	1 = BSP 2 = FLANGED 5 = NPT	- = zone 2 X = zone 1	AB = STANDARD EF = STANDARD SS 316

*S = EDELSTAHL | SS 316

JP-810.700

2", 700 l/min



Standard:
II 3/3 GD c IIB T135 °C (Ex-Zone 2)
Conductive:
II 2/2 GD c IIB T135 °C (Ex-Zone 1)

PVDF+CF

SS 316

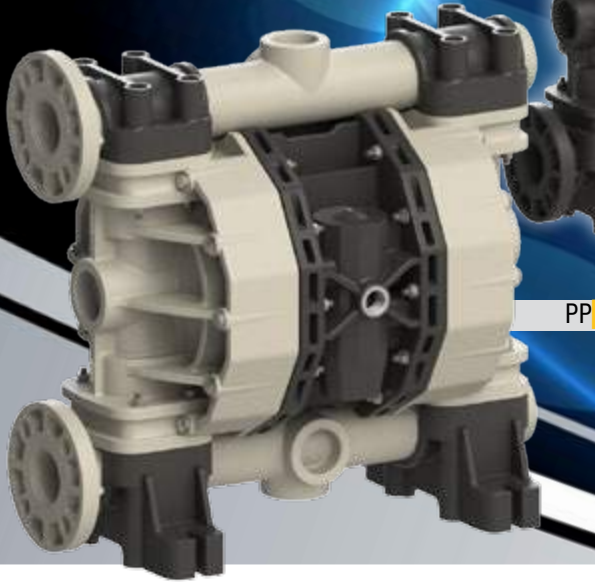

PP



ALU

Technische Daten | Technical data

Anschlüsse: | Fluid connections: 2" BSP DN50
 Luftanschluss: | Air connection: 3/4" BSP
 Fördermenge: | Flow rate: 700 l/min
 Betriebsdruck: | Air pressure: 8 bar
 Förderhöhe: | Delivery head: 80 m
 Saughöhe trocken: | Suction lift dry: 5 m
 Saughöhe nass: | Suction lift wet: 9,8 m
 Feststoffe: | Solids: 8,5 mm
 Geräuschpegel: | Noise level: 78 dB
 Viskosität: | Viscosity: 50.000 mPas

Alle Werte sind Maximalwerte | All values are maximum values

Förderkurve | Performance

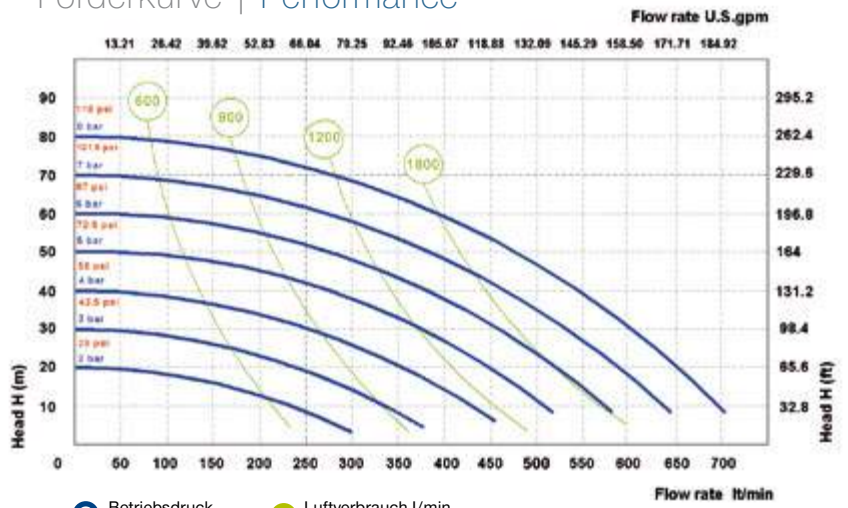

Die Kurven und Leistungswerte beziehen sich auf Pumpen mit getauchter Saugleitung bei freiem Auslauf mit Wasser bei 20°C und variieren je nach Material. | The curves and performance values refer to pumps with submerged suction and a free delivery outlet with water at 20°C, and vary according to the construction material.

Abmessungen | Dimensions

	PP	PVDF	ALU	Edelstahl SS
A (mm)	595	595	595	487
B (mm)	345	345	345	345
C (mm)	565	565	560	599
Gewicht kg Weight kg	31	36	36	46
MAX Temp.	65°C	95°C	90°C	95°C
MIN Temp.	-4°C	-20°C	-20°C	-20°C

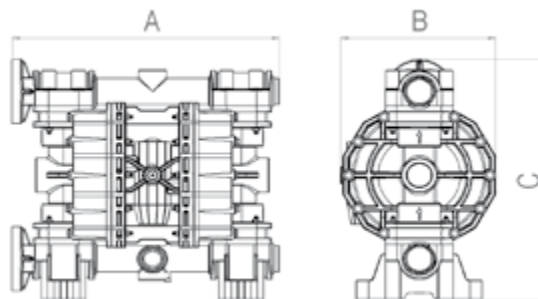

Material | Composition

TYP MODEL	GEHÄUSE CASING	MEMBRAN DIAPHRAGM	KUGELN BALLS	KUGELSISSITZ BALL SEAT	DICHTUNG GASKET	ANSCHLÜSSE CONNECTIONS	ATEX	PORTS
JP-810.700	P = PP KC = PVDF+CF A = ALU S*	HT = HYTREL+PTFE MT = SANTOPRENE+PTFE H = HYTREL M = SANTOPRENE D = EPDM N = NBR	T = PTFE S* D = EPDM N = NBR	P = PP K = PVDF A = ALU S* Z = PE-UHMWE	D = EPDM V = FKM N = NBR T = PTFE	1 = BSP 2 = FLANGED 5 = NPT	- = zone 2 X = zone 1	AB = STANDARD EF = STANDARD SS 316

*S = EDELSTAHL | SS 316

JP-810.1050

3", 1.050 l/min



Standard:
II 3/3 GD c IIB T135 °C (Ex-Zone 2)
Conductive:
II 2/2 GD c IIB T135 °C (Ex-Zone 1)



PP

PVDF



SS 316



ALU

Technische Daten | Technical data

Anschlüsse: | Fluid connections: 3" BSP DN80
 Luftanschluss: | Air connection: 3/4" BSP
 Fördermenge: | Flow rate: 1.050 l/min
 Betriebsdruck: | Air pressure: 8 bar
 Förderhöhe: | Delivery head: 80 m
 Saughöhe trocken: | Suction lift dry: 5 m
 Saughöhe nass: | Suction lift wet: 9,8 m
 Feststoffe: | Solids: 10 mm
 Geräuschpegel: | Noise level: 78 dB
 Viskosität: | Viscosity: 55.000 mPas

Alle Werte sind Maximalwerte | All values are maximum values

Förderkurve | Performance

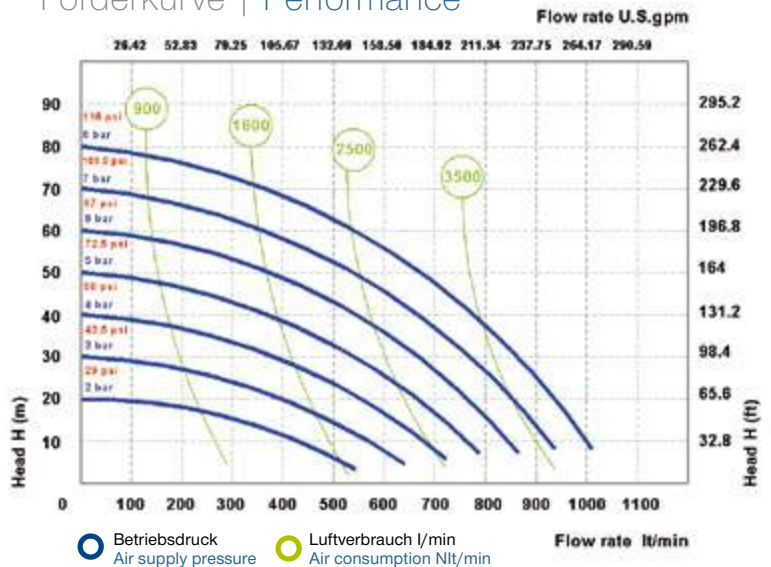

● Betriebsdruck Air supply pressure ● Luftverbrauch l/min Air consumption llt/min

Die Kurven und Leistungswerte beziehen sich auf Pumpen mit getauchter Saugleitung bei freiem Auslauf mit Wasser bei 20°C und variieren je nach Material. | The curves and performance values refer to pumps with submerged suction and a free delivery outlet with water at 20°C, and vary according to the construction material.

Abmessungen | Dimensions

	PP	PVDF	ALU	Edelstahl SS
A (mm)	685	685	570	570
B (mm)	417	417	420	420
C (mm)	933	933	838	838
Gewicht kg Weight kg	50	55	55	120
MAX Temp.	65°C	95°C	90°C	95°C
MIN Temp.	-4°C	-20°C	-20°C	-20°C

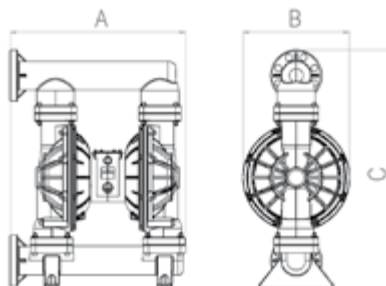

Material | Composition

TYP MODEL	GEHÄUSE CASING	MEMBRAN DIAPHRAGM	KUGELN BALLS	KUGELSISSITZ BALL SEAT	DICHTUNG GASKET	ANSCHLÜSSE CONNECTIONS	ATEX	PORTS
JP-810.1050	P = PP K = PVDF A = ALU S*	MT = SANTOPRENE+PTFE H = HYTREL M = SANTOPRENE	T = PTFE S* D = EPDM N = NBR	P = PP K = PVDF A = ALU S*	D = EPDM V = FKM N = NBR T = PTFE	1 = BSP 2 = FLANGED	- = zone 2 X = zone 1	AB = STANDARD

*S = EDELSTAHL | SS 316



Standard:

II 3/3 GD c IIB T135 °C (Ex-Zone 2)

Conductive:

II 2/2 GD c IIB T135 °C (Ex-Zone 1)



JP-810 FOOD

Druckluftbetriebene Membranpumpen

Materialien:

Edelstahl elektropoliert und PP Lebensmittelqualität

Förderleistung 8 l/min bis 1.050 l/min

Tri-Clamp Anschlüsse (Schlauchanschlüsse für Tri-Clamp sind als Option erhältlich)

ATEX Zertifikat für:

Zone 2 - EX II 3/3 GD c IIB T 135 ° C

Zone 1 - EX II 2/2 GD c IIB T 135 ° C

Air operated diaphragm pumps

Materials:

SS 316 electro-polished and PP food grade

Flow rate 8 l/min to 1.050 l/min

Tri-Clamp connections (Hose connections for Tri-Clamp are available as an option)

ATEX certificate for:

Zone 2 - EX II 3/3 GD c IIB T 135°C

Zone 1 - EX II 2/2 GD c IIB T 135°C



FOOD

FDA
compliant

JP-810.8

1/4", 8 l/min



PP Nahrungsmittelausführung | PP FOOD GRADE

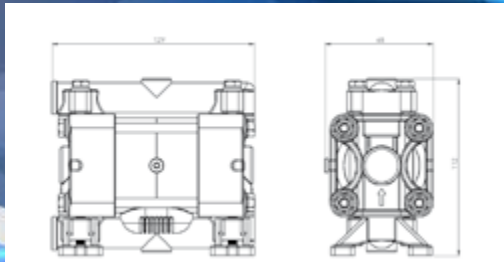

Technische Daten | Technical data

Anschlüsse: | Fluid connections: 1/4" BSP
 Luftanschluss: | Air connection: 4 mm
 Fördermenge: | Flow rate: 8 l/min
 Betriebsdruck: | Air pressure: 8 bar
 Viskosität: | Viscosity: 6.000 mPas

Alle Werte sind Maximalwerte | All values are maximum values

Förderkurve | Performance

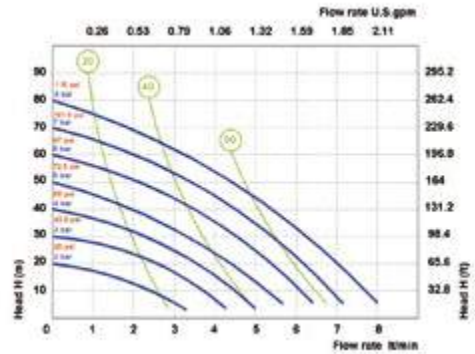

● Betriebsdruck Air supply pressure ● Luftverbrauch l/min Air consumption Nlt/min

Die Kurven und Leistungswerte beziehen sich auf Pumpen mit getauchter Saugleitung bei freiem Auslauf mit Wasser bei 20°C und variieren je nach Material. | The curves and performance values refer to pumps with submerged suction and a free delivery outlet with water at 20°C, and vary according to the construction material.

Material | Composition

TYP MODEL	GEHÄUSE CASING	MEMBRAN DIAPHRAGM	KUGELN BALLS	KUGELSITZ BALL SEAT	DICHTUNG GASKET	ANSCHLÜSSE CONNECTIONS	ATEX	PORTS
JP-810.8 FOOD	P = PP FOOD GRADE	NT = NBR+PTFE	T = PTFE S = EDELSTAHL SS 316	P = PP	T = PTFE	1 = BSP 5 = NPT	- = zone 2	AB = STANDARD

FOOD

FDA
compliant

JP-810.20

1/2", 20 l/min



EDELSTAHL ELEKTROPOLIERT | SS 316 ELECTRO-POLISHED

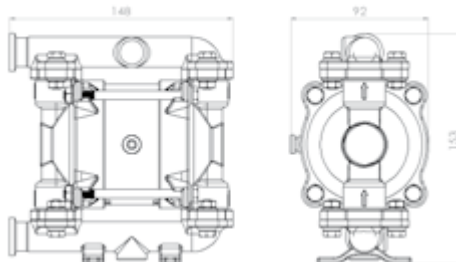

Technische Daten | Technical data

Anschlüsse: | Fluid connections: Tri-Clamp 1/2"
 Luftanschluss: | Air connection: 6 mm
 Fördermenge: | Flow rate: 20 l/min
 Betriebsdruck: | Air pressure: 8 bar
 Viskosität: | Viscosity: 12.000 mPas

Alle Werte sind Maximalwerte | All values are maximum values

Förderkurve | Performance

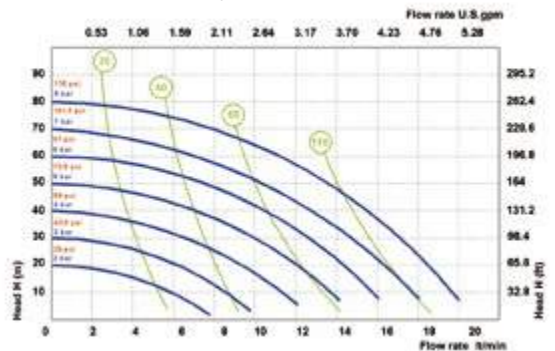

● Betriebsdruck Air supply pressure ● Luftverbrauch l/min Air consumption Nlt/min

Die Kurven und Leistungswerte beziehen sich auf Pumpen mit getauchter Saugleitung bei freiem Auslauf mit Wasser bei 20°C und variieren je nach Material. | The curves and performance values refer to pumps with submerged suction and a free delivery outlet with water at 20°C, and vary according to the construction material.

Material | Composition

TYP MODEL	GEHÄUSE CASING	MEMBRAN DIAPHRAGM	KUGELN BALLS	KUGELSITZ BALL SEAT	DICHTUNG GASKET	ANSCHLÜSSE CONNECTIONS	ATEX	PORTS
JP-810.20 FOOD	S = EDELSTAHL ELEKTROPOLIERT SS 316 ELECTRO-POLISHED	HT = HYTREL+PTFE	T = PTFE S = EDELSTAHL SS 316	S = EDELSTAHL SS 316	T = PTFE	1 = BSP	- = zone 2 X = zone 1	AB = STANDARD

FOOD



JP-810.35

1", 35 l/min



EDELSTAHL ELEKTROPOLIERT | SS 316 ELECTRO-POLISHED

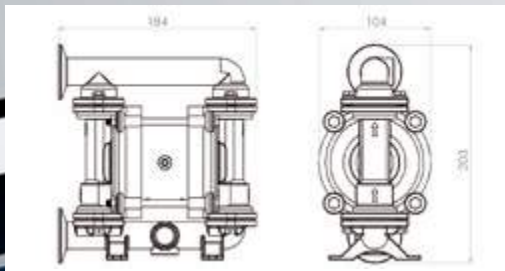

Technische Daten | Technical data

Anschlüsse: Fluid connections:	Tri-Clamp 1"
Luftanschluss: Air connection:	6 mm
Fördermenge: Flow rate:	35 l/min
Betriebsdruck: Air pressure:	8 bar
Viskosität: Viscosity:	15.000 mPas

Alle Werte sind Maximalwerte | All values are maximum values

Förderkurve | Performance

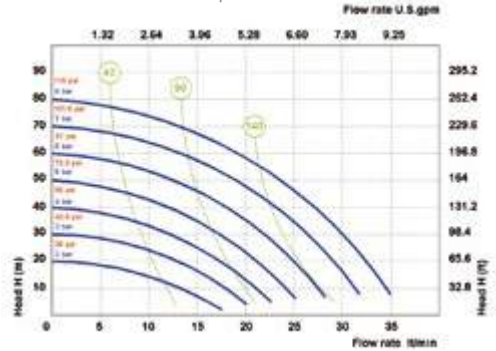

● Betriebsdruck Air supply pressure ● Luftverbrauch l/min Air consumption Nlt/min

Die Kurven und Leistungswerte beziehen sich auf Pumpen mit getauchter Saugleitung bei freiem Auslauf mit Wasser bei 20°C und variieren je nach Material. | The curves and performance values refer to pumps with submerged suction and a free delivery outlet with water at 20°C, and vary according to the construction material.

Material | Composition

TYP MODEL	GEHÄUSE CASING	MEMBRAN DIAPHRAGM	KUGELN BALLS	KUGELSITZ BALL SEAT	DICHTUNG GASKET	ANSCHLÜSSE CONNECTIONS	ATEX	PORTS
JP-810.35 FOOD	S = EDELSTAHL ELEKTROPOLIERT SS 316 ELECTRO-POLISHED	HT = HYTREL+PTFE	T = PTFE S = EDELSTAHL SS 316	S = EDELST. SS 316	T = PTFE	3 = TRI-CLAMP 1 = BSP	- = zone 2 X = zone 1	AB = STANDARD

FOOD



JP-810.55

1", 55 l/min



EDELSTAHL ELEKTROPOLIERT | SS 316 ELECTRO-POLISHED

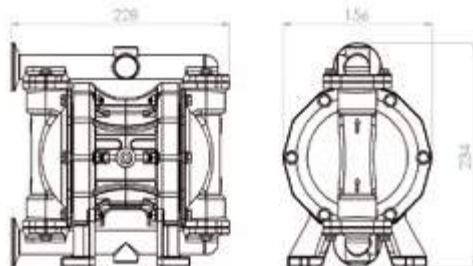

Technische Daten | Technical data

Anschlüsse: Fluid connections:	Tri-Clamp 1"
Luftanschluss: Air connection:	1/4" BSP
Fördermenge: Flow rate:	55 l/min
Betriebsdruck: Air pressure:	8 bar
Viskosität: Viscosity:	20.000 mPas

Alle Werte sind Maximalwerte | All values are maximum values

Förderkurve | Performance

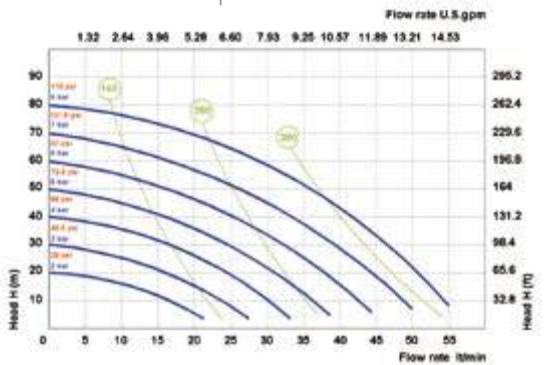

● Betriebsdruck Air supply pressure ● Luftverbrauch l/min Air consumption Nlt/min

Die Kurven und Leistungswerte beziehen sich auf Pumpen mit getauchter Saugleitung bei freiem Auslauf mit Wasser bei 20°C und variieren je nach Material. | The curves and performance values refer to pumps with submerged suction and a free delivery outlet with water at 20°C, and vary according to the construction material.

Material | Composition

TYP MODEL	GEHÄUSE CASING	MEMBRAN DIAPHRAGM	KUGELN BALLS	KUGELSITZ BALL SEAT	DICHTUNG GASKET	ANSCHLÜSSE CONNECTIONS	ATEX	PORTS
JP-810.55 FOOD	S = EDELSTAHL ELEKTROPOLIERT SS 316 ELECTRO-POLISHED	HT = HYTREL+PTFE	T = PTFE S = EDELSTAHL SS 316	S = EDELST. SS 316	T = PTFE	3 = TRI-CLAMP 1 = BSP	- = zone 2 X = zone 1	AB = STANDARD

FOOD



JP-810.111

1", 110 l/min



EDELSTAHL ELEKTROPOLIERT | SS 316 ELECTRO-POLISHED

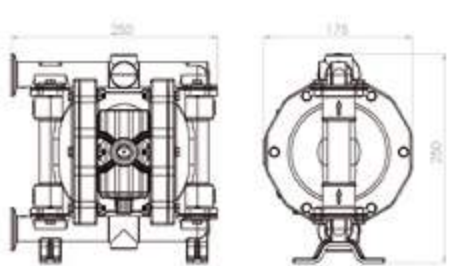

Technische Daten | Technical data

Anschlüsse: | Fluid connections: Tri-Clamp 1"
 Luftanschluss: | Air connection: 3/8" BSP
 Fördermenge: | Flow rate: 110 l/min
 Betriebsdruck: | Air pressure: 8 bar
 Viskosität: | Viscosity: 25.000 mPas

Alle Werte sind Maximalwerte | All values are maximum values

Förderkurve | Performance

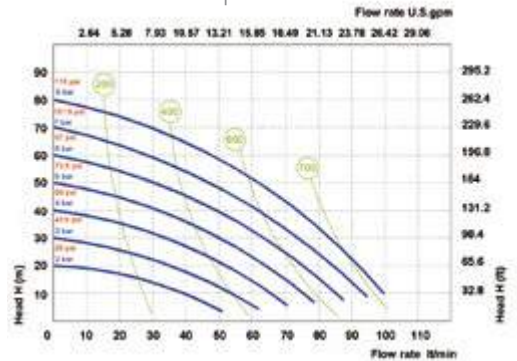

● Betriebsdruck Air supply pressure ● Luftverbrauch l/min Air consumption Nlt/min

Die Kurven und Leistungswerte beziehen sich auf Pumpen mit getauchter Saugleitung bei freiem Auslauf mit Wasser bei 20°C und variieren je nach Material. | The curves and performance values refer to pumps with submerged suction and a free delivery outlet with water at 20°C, and vary according to the construction material.

Material | Composition

TYP MODEL	GEHÄUSE CASING	MEMBRAN DIAPHRAGM	KUGELN BALLS	KUGELSITZ BALL SEAT	DICHTUNG GASKET	ANSCHLÜSSE CONNECTIONS	ATEX	PORTS
JP-810.111 FOOD	S = EDELSTAHL ELEKTROPOLIERT SS 316 ELECTRO-POLISHED	HT = HYTREL+PTFE	T = PTFE S = EDELSTAHL SS 316	S = EDELST. SS 316	T = PTFE	3 = TRI-CLAMP 1 = BSP	- = zone 2 X = zone 1	AB = STANDARD

FOOD



JP-810.170

1 1/2", 170 l/min



EDELSTAHL ELEKTROPOLIERT | SS 316 ELECTRO-POLISHED

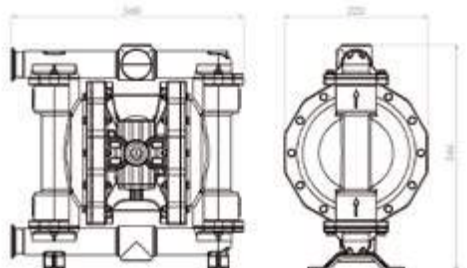

Technische Daten | Technical data

Anschlüsse: | Fluid connections: Tri-Clamp 1 1/2"
 Luftanschluss: | Air connection: 1/2" BSP
 Fördermenge: | Flow rate: 170 l/min
 Betriebsdruck: | Air pressure: 8 bar
 Viskosität: | Viscosity: 35.000 mPas

Alle Werte sind Maximalwerte | All values are maximum values

Förderkurve | Performance

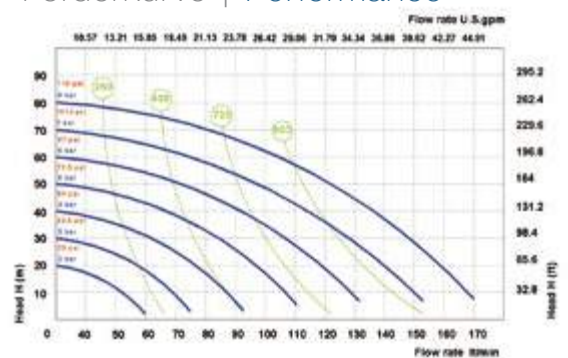

● Betriebsdruck Air supply pressure ● Luftverbrauch l/min Air consumption Nlt/min

Die Kurven und Leistungswerte beziehen sich auf Pumpen mit getauchter Saugleitung bei freiem Auslauf mit Wasser bei 20°C und variieren je nach Material. | The curves and performance values refer to pumps with submerged suction and a free delivery outlet with water at 20°C, and vary according to the construction material.

Material | Composition

TYP MODEL	GEHÄUSE CASING	MEMBRAN DIAPHRAGM	KUGELN BALLS	KUGELSITZ BALL SEAT	DICHTUNG GASKET	ANSCHLÜSSE CONNECTIONS	ATEX	PORTS
JP-810.170 FOOD	S = EDELSTAHL ELEKTROPOLIERT SS 316 ELECTRO-POLISHED	HT = HYTREL+PTFE	T = PTFE S = EDELSTAHL SS 316	S = EDELST. SS 316	T = PTFE	3 = TRI-CLAMP 1 = BSP	- = zone 2 X = zone 1	AB = STANDARD

FOOD



JP-810.400

2", 400 l/min



EDELSTAHL ELEKTROPOLIERT | SS 316 ELECTRO-POLISHED

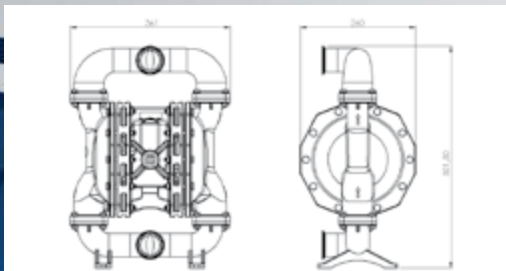

Technische Daten | Technical data

- Anschlüsse: | Fluid connections: Tri-Clamp 2"
- Luftanschluss: | Air connection: 3/4" BSP
- Fördermenge: | Flow rate: 400 l/min
- Betriebsdruck: | Air pressure: 8 bar
- Viskosität: | Viscosity: 40.000 mPas

Alle Werte sind Maximalwerte | All values are maximum values

Förderkurve | Performance

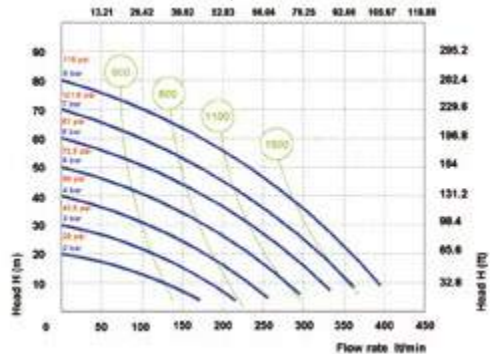

- Betriebsdruck | Air supply pressure
- Luftverbrauch l/min | Air consumption Nlt/min

Die Kurven und Leistungswerte beziehen sich auf Pumpen mit getauchter Saugleitung bei freiem Auslauf mit Wasser bei 20°C und variieren je nach Material. | The curves and performance values refer to pumps with submerged suction and a free delivery outlet with water at 20°C, and vary according to the construction material.

Material | Composition

TYP MODEL	GEHÄUSE CASING	MEMBRAN DIAPHRAGM	KUGELN BALLS	KUGELSITZ BALL SEAT	DICHTUNG GASKET	ANSCHLÜSSE CONNECTIONS	ATEX	PORTS
JP-810.400 FOOD	S = EDELSTAHL ELEKTROPOLIERT SS 316 ELECTRO-POLISHED	HT = HYTREL+PTFE	T = PTFE S = EDELSTAHL SS 316	S = EDELST. SS 316	T = PTFE	3 = TRI-CLAMP 1 = BSP	- = zone 2 X = zone 1	EF = STANDARD

FOOD



JP-810.550

2", 550 l/min



EDELSTAHL ELEKTROPOLIERT | SS 316 ELECTRO-POLISHED

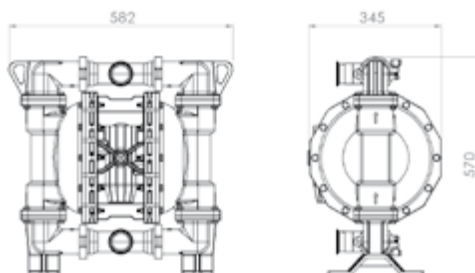

Technische Daten | Technical data

- Anschlüsse: | Fluid connections: Tri-Clamp 2"
- Luftanschluss: | Air connection: 3/4" BSP
- Fördermenge: | Flow rate: 550 l/min
- Betriebsdruck: | Air pressure: 8 bar
- Viskosität: | Viscosity: 50.000 mPas

Alle Werte sind Maximalwerte | All values are maximum values

Förderkurve | Performance

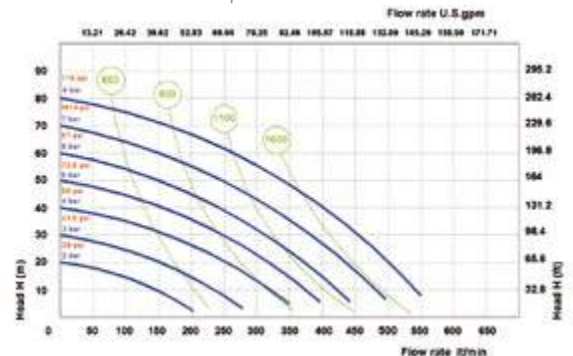

- Betriebsdruck | Air supply pressure
- Luftverbrauch l/min | Air consumption Nlt/min

Die Kurven und Leistungswerte beziehen sich auf Pumpen mit getauchter Saugleitung bei freiem Auslauf mit Wasser bei 20°C und variieren je nach Material. | The curves and performance values refer to pumps with submerged suction and a free delivery outlet with water at 20°C, and vary according to the construction material.

Material | Composition

TYP MODEL	GEHÄUSE CASING	MEMBRAN DIAPHRAGM	KUGELN BALLS	KUGELSITZ BALL SEAT	DICHTUNG GASKET	ANSCHLÜSSE CONNECTIONS	ATEX	PORTS
JP-810.550 FOOD	S = EDELSTAHL ELEKTROPOLIERT SS 316 ELECTRO-POLISHED	HT = HYTREL+PTFE	T = PTFE S = EDELSTAHL SS 316	S = EDELST. SS 316	T = PTFE	3 = TRI-CLAMP 1 = BSP	- = zone 2 X = zone 1	EF = STANDARD

FOOD



JP-810.700

2 1/2", 700 l/min



EDELSTAHL ELEKTROPOLIERT | SS 316 ELECTRO-POLISHED

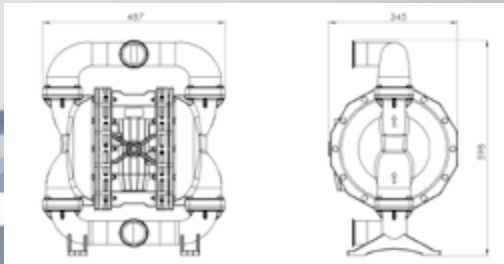

Technische Daten | Technical data

Anschlüsse: Fluid connections:	Tri-Clamp 2 1/2"
Luftanschluss: Air connection:	3/4" BSP
Fördermenge: Flow rate:	700 l/min
Betriebsdruck: Air pressure:	8 bar
Viskosität: Viscosity:	50.000 mPas

Alle Werte sind Maximalwerte | All values are maximum values

Förderkurve | Performance

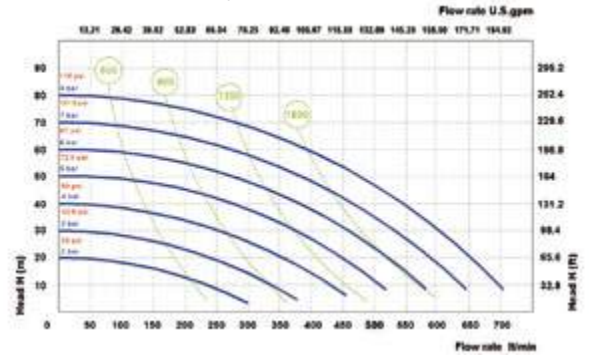

● Betriebsdruck Air supply pressure ● Luftverbrauch l/min Air consumption llt/min

Die Kurven und Leistungswerte beziehen sich auf Pumpen mit getauchter Saugleitung bei freiem Auslauf mit Wasser bei 20°C und variieren je nach Material. | The curves and performance values refer to pumps with submerged suction and a free delivery outlet with water at 20°C, and vary according to the construction material.

Material | Composition

TYP MODEL	GEHÄUSE CASING	MEMBRAN DIAPHRAGM	KUGELN BALLS	KUGELSITZ BALL SEAT	DICHTUNG GASKET	ANSCHLÜSSE CONNECTIONS	ATEX	PORTS
JP-810.700 FOOD	S = EDELSTAHL ELEKTROPOLIERT SS 316 ELECTRO-POLISHED	HT = HYTREL+PTFE	T = PTFE S = EDELSTAHL SS 316	S = EDELST. SS 316	T = PTFE	3 = TRI-CLAMP 1 = BSP	- = zone 2 X = zone 1	EF = STANDARD

FOOD



JP-810.1050

3", 1.050 l/min



EDELSTAHL ELEKTROPOLIERT | SS 316 ELECTRO-POLISHED

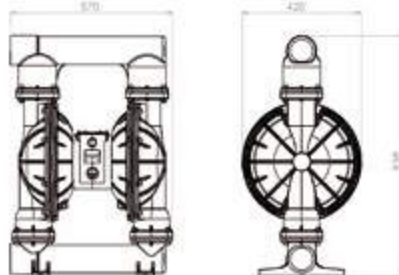

Technische Daten | Technical data

Anschlüsse: Fluid connections:	Tri-Clamp 3"
Luftanschluss: Air connection:	3/4" BSP
Fördermenge: Flow rate:	1.050 l/min
Betriebsdruck: Air pressure:	8 bar
Viskosität: Viscosity:	55.000 mPas

Alle Werte sind Maximalwerte | All values are maximum values

Förderkurve | Performance

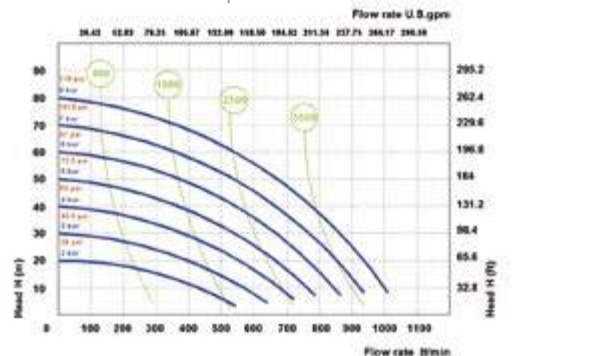

● Betriebsdruck Air supply pressure ● Luftverbrauch l/min Air consumption llt/min

Die Kurven und Leistungswerte beziehen sich auf Pumpen mit getauchter Saugleitung bei freiem Auslauf mit Wasser bei 20°C und variieren je nach Material. | The curves and performance values refer to pumps with submerged suction and a free delivery outlet with water at 20°C, and vary according to the construction material.

Material | Composition

TYP MODEL	GEHÄUSE CASING	MEMBRAN DIAPHRAGM	KUGELN BALLS	KUGELSITZ BALL SEAT	DICHTUNG GASKET	ANSCHLÜSSE CONNECTIONS	ATEX	PORTS
JP-810.1050 FOOD	S = EDELSTAHL ELEKTROPOLIERT SS 316 ELECTRO-POLISHED	HT = HYTREL+PTFE	T = PTFE S = EDELSTAHL SS 316	S = EDELST. SS 316	T = PTFE	3 = TRI-CLAMP 1 = BSP	- = zone 2 X = zone 1	AB = STANDARD



SPECIAL PUMPS

Druckluft-Membranpumpen

Spezielle Ausführungen:

ATEX JP-810 CONDUCTIVE Zertifikat für Zone 1

ACCURATE JP-810 AC für externe Ansteuerung

DRUM JP-810 D zum Entleeren von Fässern und Containern

TWIN JP-810 T zum gleichzeitigen Fördern von zwei Medien

Air operated diaphragm pumps

Special versions:

ATEX JP-810 CONDUCTIVE certificate for zone 1

ACCURATE JP-810 AC with remote control

DRUM JP-810 D to empty drums and containers

TWIN JP-810 T for the simultaneous transferring of two media



SPECIAL

ATEX
JP-810

Europäische ATEX Richtlinie 2014/34/EU

II 2/2 GD c IIB T 135°C

Sicherheitsymbole: DIN 40012 Anhang A

II Gerätegruppe: Oberfläche

2/2 Ausstattungskategorie: 2 Schutzstufe - Hohe Stufe - Zone 1

GD Art der explosionsfähigen Stoffe (Gruppe II) G = Gasdämpfe - D = Staub

c Geräteschutz: Bausicherheit (EN 13463-5).

IIB Gruppe Gase: IIB Ethylen. Ausschluss der folgenden Produkte: Wasserstoff, Acetylen, Schwefelkohlenstoff.

T 135 (T4) Temperaturklasse (Gruppe II): Maximale Oberflächentemperatur [°C] 135

European ATEX Directive 2014/34/EU

II 2/2 GD c IIB T 135°C

Safety symbols: DIN 40012 Annex A

II Equipment Group: surface

2/2 Equipment category: 2 Level of protection - High level - Zone 1

GD Type of explosive atmospheres (group II) G = Gas vapours - D = Dust

c Equipment protection: constructional safety (EN 13463-5).

IIB Group of gas: IIB Ethylene. Exclusion of the following products: Hydrogen, acetylene, carbon disulphide.

T 135 (T4) Temperature class (group II): Maximum surface temperature [°C] 135

ATEX Zertifikate

ATEX-Konformität gemäß Richtlinie 2014/34/EU für Zone 1.

ATEX Certificate

ATEX compliance according to directive 2014/34/EU for zone 1.

PUMPEN | PUMPS

JP-810.8

JP-810.170

JP-810.20

JP-810.250

JP-810.35

JP-810.400

JP-810.55

JP-810.550

JP-810.70

JP-810.700

JP-810.110

JP-810.1050

JP-810.111

ANWENDUNGEN

- Petro-chemische Industrie
- Farben & Lacke
- Druckfarben
- Automobilindustrie
- Nahrungsmittelindustrie

APPLICATIONS

- Petro-Chemical Industry
- Painting industry
- Flexographic industry
- Automotive industry
- Food industry

SPECIAL

ACCURATE JP-810 AC

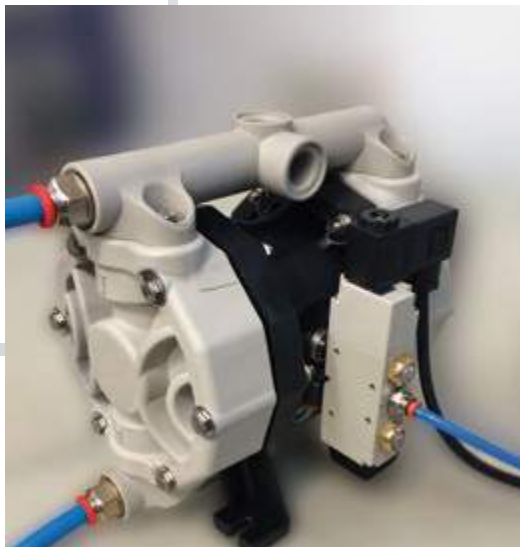
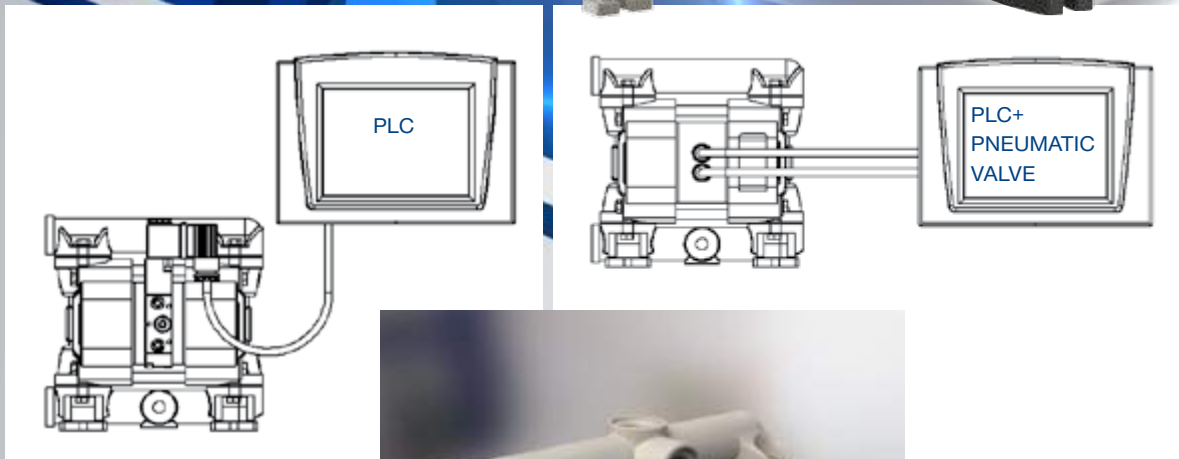

PUMPEN | PUMPS

- | | |
|--------------|---------------|
| JP-810.8 AC | JP-810.110 AC |
| JP-810.20 AC | JP-810.111 AC |
| JP-810.35 AC | JP-810.170 AC |
| JP-810.55 AC | JP-810.250 AC |
| JP-810.70 AC | |

ANWENDUNGEN

- Chemische Industrie
- Flexodruckindustrie
- Farben & Lacke
- Abwassertechnik
- Druckfarben

APPLICATIONS

- Chemical industry
- Flexographic industry
- Painting industry
- Wastewater technology
- Printing industry

Technische Daten

JP-810 AC ACCURATE wurden für eine externe Ansteuerung entwickelt, wie sie für anspruchsvolle Anwendungen bei der Dosierung erforderlich sind. Mit einer direkten elektrischen Schnittstelle, die elektrische Impulse verwendet, um die Pumpe zu steuern, bietet die JP-810 AC ACCURATE eine variable Hubrate, die bei Bedarf leicht geregelt werden kann.

Technical data

JP-810 AC ACCURATE are designed for an external pump control necessary for sophisticated applications such as batching. Featuring a direct electrical interface that uses electrical impulses to control the pump, the JP-810 AC ACCURATE provides a variable stroke rate that can be controlled easily.

PLC und Computersystem nicht enthalten.
PLC and computer system not included.

SPECIAL

JP-810 D DRUM

Technische Daten

JP-810 D DRUM sind zum Entleeren von Fässern und Containern konzipiert und bieten eine wirtschaftliche und robuste Alternative zu anderen Pumpensystemen. Aufgrund der verschiedenen Materialien der Pumpen können unterschiedlichste Medien gefördert werden. Die Pumpe kann schnell und einfach auf dem Fass montiert werden. Das Fass wird mit einem Saugrohr vollständig entleert.

Technical data

JP-810 D DRUM are designed for emptying drums and containers, and provide an economical and wear resistant alternative to other pumping systems. In order to handle a wide range of fluids the pumps are available in many materials. The pump can be quickly and easily mounted on the drum with its feet. The drum will be completely emptied with a suction pipe.



PUMPEN | PUMPS

JP-810.20 D	JP-810.110 D
JP-810.35 D	JP-810.111 D
JP-810.55 D	JP-810.170 D
JP-810.70 D	

ANWENDUNGEN

- Chemische Industrie
- Entsorgungstechnik
- Automobilindustrie
- Nahrungsmittelindustrie

APPLICATIONS

- Chemical industry
- Waste disposal technology
- Automotive industry
- Food industry

SPECIAL

JP-810 T TWIN

Technische Daten

JP-810 T TWIN werden hauptsächlich in der Textil- und Papierverarbeitungsindustrie verwendet. Diese TWIN-Pumpen sind in der Lage, zwei Medien unabhängig voneinander und gleichzeitig zu fördern. Dies wird durch die Verwendung getrennter Verbindungen an den Saug- und Ausgabean schlüssen erreicht. Ein unerwünschtes Mischen wird dadurch verhindert.

Technical data

JP-810 T TWIN are mainly used in the textile and paper processing industry. These dual action pumps are able to transfer two media independently and simultaneously. This is accomplished by using separate connections on the suction and discharge ports, keeping two pumped media isolated from each other, preventing unwanted mixing.

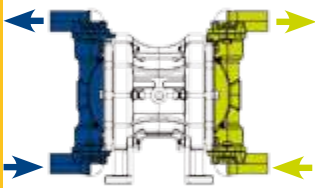

PUMPEN | PUMPS

JP-810.20 T	JP-810.110 T
JP-810.35 T	JP-810.111 T
JP-810.55 T	JP-810.170 T
JP-810.70 T	JP-810.250 T
	JP-810.400 T

ANWENDUNGEN

- Farben & Lacke
- Abwassertechnik
- Druckfarben
- Papierindustrie
- Flexodruckindustrie

APPLICATIONS

- Painting industry
- Wastewater technology
- Printing industry
- Paper processing
- Flexographic industry

DAMPENER

Pneumatische Pulsationsdämpfer

Materialien:

PP, PVDF, ALUMINIUM, Edelstahl, POMc

Erhältlich für alle Pumpengrößen

Auch als ATEX- oder FOOD-Ausführung

Pneumatic pulsation dampeners

Materials:

PP, PVDF, ALUMINIUM, SS 316, POMc

Available for all pump sizes

Also as ATEX or FOOD version



DÄMPFER | DAMPENER

Der aktive Pulsationsdämpfer ist der effizienteste Weg, um Druckschwankungen an der Druckseite der Pumpe effektiv zu reduzieren.

Der JESSBERGER Pulsationsdämpfer arbeitet aktiv mit Druckluft und einer Membran, die automatisch den richtigen Druck einstellt, um die Pulsationen zu minimieren.

Pulsationsdämpfer benötigen einen minimalen Wartungsaufwand und sind, abhängig von der Anwendung, im gleichen Material wie Gehäuse und Membranen der Pumpe verfügbar.

Anwendung

- Dosierung
- Ausgleich von Druckspitzen, Erhöhung der Genauigkeit
- Filterpressen, Inline-Filter
- Erhöht Filterwirkungsgrad und Lebensdauer durch einen reibungslosen Ablauf
- Sprühen
- Glattes, gleichmäßiges Sprühbild
- Befüllen
- Beseitigt inkonsistente Befüllung und Spritzer
- Beseitigt schädliche Druckstöße, verhindert Rohr- und Ventilschäden

Application

- Metering/Injection/Dosing
- Equalizes discharge pressure spikes, increasing accuracy
- Filter press/Inline filters
- Increases filter efficiency and life by providing a smooth flow
- Spraying
- Smooth, consistent spray pattern
- Filling
- Eliminates inconsistent filling and splashing.
- Eliminates harmful water hammer, preventing pipe and valve damage

The active pulsation dampener is the most efficient way to remove pressure variations on the discharge of the pump.

JESSBERGER pulsation dampener works actively with compressed air and a diaphragm, automatically setting the correct pressure to minimize the pulsations.

Pulsation dampeners require minimum maintenance and are, subject to the requirements of the application, available in the same housing and diaphragm materials as the pump.



Signifikante Pulsationsreduzierung mit einer durchschnittlichen 70% - 80% Pulsationsreduktion bei Hochdruckanwendungen.

Significant pulsation reduction with an average 70% - 80% pulsation reduction in high back pressure applications.



Funktionsweise

Die pulsierende Strömung der Druckseite zwingt die Membran nach oben, wo sie durch die Luft in der Kammer gedämpft wird. Die Biegung der Membran absorbiert die Pulsation und ergibt eine gleichmäßige Strömung.

Operating principle

The pulsating flow of the discharge side forces the diaphragm upwards where it is cushioned by the air in the chamber. The flexing of the diaphragm absorbs the pulsation giving a smooth flow.

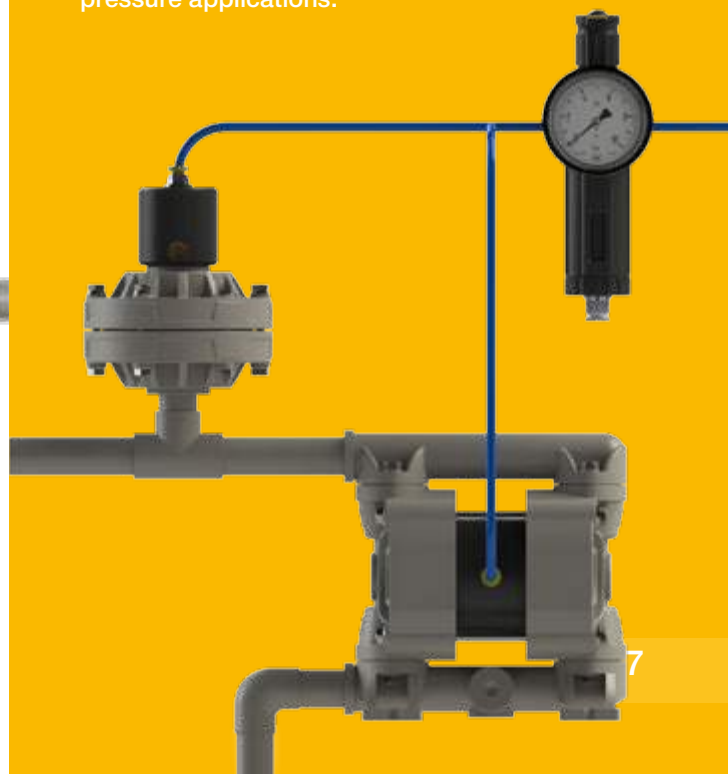

DP-20

3/4", 8 bar

Technische Daten | Technical data

Anschluss Medium: | Fluid connection: 3/4"
 Anschluss Luft: | Air connection: 6 mm
 Max Betriebsdruck: | Max air pressure: 8 bar

FÜR: | APPLY TO:
 JP-810.8, -20, -35

Abmessungen | Dimensions

	PP	PVDF	POMc	Edelstahl SS
A (mm)	119	119	119	119
B (mm)	143	143	143	143
Gewicht kg Weight kg	0,6	0,7	0,65	1,9
MAX Temp.	65°C	95°C	80°C	95°C
MIN Temp.	-4°C	-20°C	-5°C	-20°C

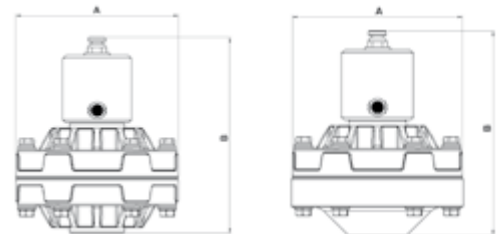

DP-25

1", 8 bar

Technische Daten | Technical data

Anschluss Medium: | Fluid connection: 1"
 Anschluss Luft: | Air connection: 8 mm
 Max Betriebsdruck: | Max air pressure: 8 bar

FÜR: | APPLY TO:
 JP-810.55, -70, -110, -111

Abmessungen | Dimensions

	PP	PVDF	POMc	Edelstahl SS
A (mm)	181	181	181	181
B (mm)	195	195	195	182
Gewicht kg Weight kg	1,6	2	1,9	6,5
MAX Temp.	65°C	95°C	80°C	95°C
MIN Temp.	-4°C	-20°C	-5°C	-20°C

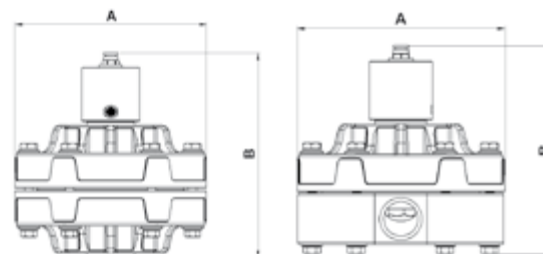

DP-40

1½", 8 bar

Technische Daten | Technical data

Anschluss Medium: | Fluid connection: 1½"
Anschluss Luft: | Air connection: 10 mm
Max Betriebsdruck: | Max air pressure: 8 bar

FÜR: | APPLY TO:
JP-810.170, -250, -400

Abmessungen | Dimensions

	PP	PVDF	POMc	Edelstahl SS
A (mm)	233	233	233	233
B (mm)	270	270	270	275
Gewicht kg Weight kg	3,8	4	3,9	5,9
MAX Temp.	65°C	95°C	80°C	95°C
MIN Temp.	-4°C	-20°C	-5°C	-20°C

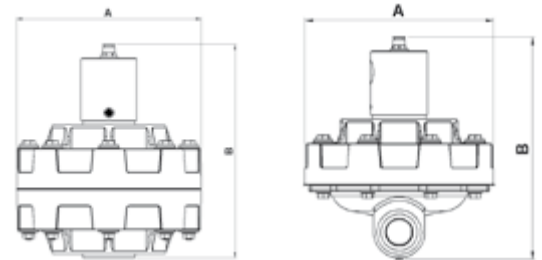
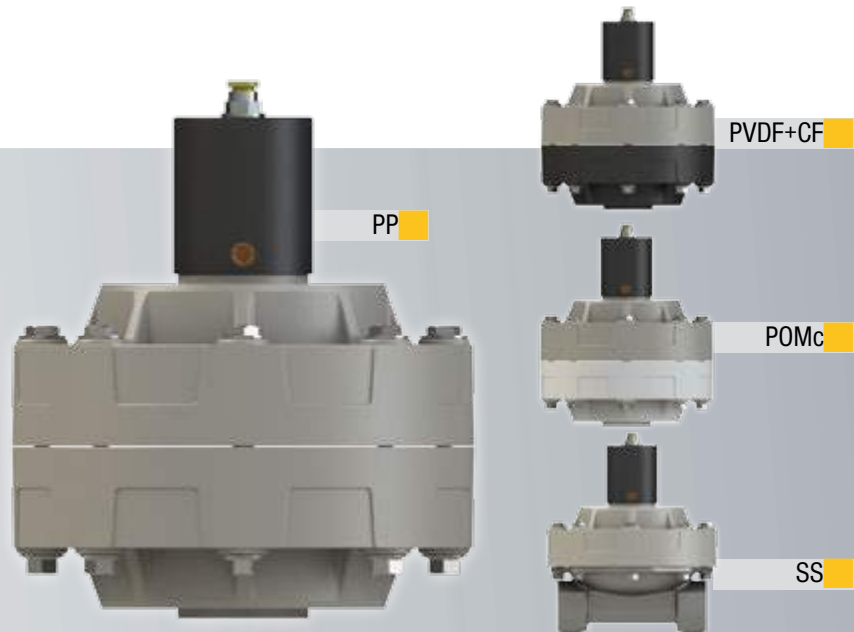

DP-50

2", 8 bar

Technische Daten | Technical data

Anschluss Medium: | Fluid connection: 2"
Anschluss Luft: | Air connection: 12 mm
Max Betriebsdruck: | Max air pressure: 8 bar

FÜR: | APPLY TO:
JP-810.550, -700, -1.050

Abmessungen | Dimensions

	PP	PVDF	ALU	Edelstahl SS
A (mm)	404	404	404	350
B (mm)	420	420	420	418
Gewicht kg Weight kg	13,7	17	14,3	21,6
MAX Temp.	65°C	95°C	90°C	95°C
MIN Temp.	-4°C	-20°C	-20°C	-20°C

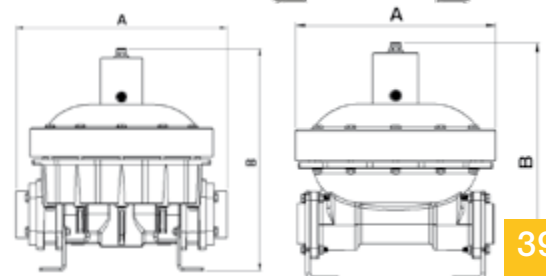

ACCESSORIES



LUFTREGULIERUNGSKIT

Luftdruck und Luftmenge mit Filterregler, Manometer und Luftventileinheit einstellen.

AIR REGULATION KIT

Adjust and set air pressure and air flow rate with a filter regulator, pressure gauge and air valve unit.



SCHALTERVENTILE

Fernstart und -stopp der Pumpe durch ein Magnetventil oder pneumatisches Ventil.

SWITCH VALVES

Remotely start and stop with a solenoid or pneumatic valve for the pump's air.



HUBZÄHLER

Zählt die Anzahl der Zyklen und kann an die Steuerung angeschlossen werden.

STROKE COUNTER

Counts the number of strokes and can be connected to a control.



MEMBRANAUSFALLERKENNUNG

Der elektronische Lecksucher signalisiert über Warnleuchten und akustischen Alarm, die Pumpe kann abgeschaltet werden.

DIAPHRAGM FAILURE DETECTION

The electronic leak detector provides a signal via warning lights, an audible alarm, the pump can be shut down.



PNEUMATISCHE oder ELEKTRO-NISCHE HUB-STEUERUNG

Durch die Einstellung der Zyklenanzahl an der pneumatischen oder elektronischen Dosiervorrichtung kann die Fördermenge der Pumpe bestimmt werden.

PNEUMATIC OR ELECTRONIC BATCH CONTROL

Pneumatic and electronic batcher can control any pump allowing you to set the cycles amount.



VORFILTER aus PP

In der Saugleitung installiert schützt der Vorfilter vor Schwebstoffen und Verunreinigungen.

BASKET STRAINER FILTERS IN PP

Installed on the suction side the strainer protects from suspended solids and impurities.



EDELSTAHL TROLLEY

Zum Transport der Pumpen.

STAINLESS STEEL TROLLEY

To transport pumps.



ANTI-VIBRATIONS FUSS-SET

Reduziert Vibrationen beim Pumpenbetrieb.

ANTI VIBRATION FEET KIT

Reduces physical vibration during pump operation.



ZAPFPISTOLEN PP, PVDF, ALU, SS

Zum Abfüllen und Dosieren.

PP, PVDF, ALU, SS NOOZLES

For filling and dosing.



VENTILE, FITTINGS UND ANSCHLÜSSE IN PP, PVC, EDELSTAHL

VALVES, FITTINGS AND CONNECTIONS IN PP, PVC, STAINLESS STEEL



VERSTÄRKTER PVC-SCHLAUCH

REINFORCED PVC HOSE

Mit Metallverstärkung zum Absaugen/Entleeren, auch lebensmitteltauglich. With metal reinforcement for suction/discharge, also suitable for food.



FLANSCHANSCHLUSS-SET

Adaptiert eine Pumpe von BSP-Typ-Anschlüssen an Flanschanschlüsse.

FLANGE CONNECTION KIT

Adapts a pump from BSP type connections to flanges.

JESSBERGER GmbH

Jaegerweg 5

D-85521 Ottobrunn

Phone +49(0) 89 - 66 66 33 400

Fax +49(0) 89 - 66 66 33 411

info@jesspumpen.de

www.jesspumpen.de

